



INSTRUMENTE FÜR

SCHLAGZEUGER

JOHS. LINK K.G. AUB/WBSTPALEN

SONOR-KATALOG 1956/57

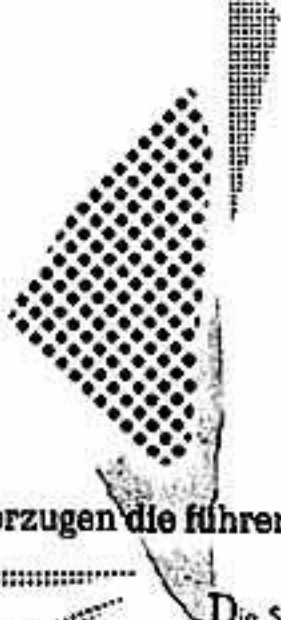

Warum bevorzugen die führenden Schlagzeuger SONOR-Instrumente?

Die Schlagzeuger in aller Welt schlagen heute SONOR-Instrumente, unter ihnen die Spitzen-Drummer der USA: Kenny Clarke, Shadow Wilson, Specs Powell, Candido Camero, die Star-Drummer Europas: Kees Kraenenburg und Martin Baekmans vom Radio Hilversum, Folke Lindesjö, Stockholm und Deutschlands Drummer-Elite: Karl Sanner, Toddy Paris, Rudi Sehring, Bobby Schmidt, Joe Glaser, Silo Deutsch, Hans Podahl, Horst Lippmann und andere. Diese Tatsache wird vor allem den interessieren, der den Kauf eines neuen Instrumentes plant. Mancher wird sich auch fragen, warum die maßgebenden Musiker nun gerade SONOR bevorzugen.

Folgen Sie uns einmal in die SONOR-Werke nach Aue in Westfalen, dem größten Spezialbetrieb zur Herstellung von Schlaginstrumenten auf dem europäischen Kontinent, ein Unternehmen, das über eine jahrzehntelange Erfahrung auf diesem Gebiet verfügt. Berühmte Schlagzeuger aus aller Welt geben sich hier ein Stelldichein. Sie kommen mit ihren Wünschen und Sorgen, finden immer eine offene Tür, ein offenes Ohr. Nach ihren Anregungen, also Erfahrungen der Praxis, entwickeln hier Spezialisten im Trommelbau und moderne Formgestalter die SONOR-Instrumente. Sie erarbeiten jene Feinheiten und sorgfältig durchdachten Details, die den SONOR-Instrumenten zu Weltruhm verhelfen. Ein Stamm erfahrener Handwerker und geschulter Facharbeiter garantiert für eine sorgfältige Verarbeitung und solide Wertarbeit.

Die Herausgabe dieses Kataloges fällt zeitlich zusammen mit einem gewissen Abschluß in der Entwicklung, die die Vollständigkeit und Qualität unseres Programms zum Ziele hatte. Wir haben bewußt Wert darauf gelegt, in den Abbildungen die besonderen Merkmale der einzelnen Instrumente herauszustellen. Ob Sie sich für Schlagzeuge, Zubehör oder latein-amerikanische Rhythmus-Instrumente interessieren, sie alle bieten Ihnen die typischen SONOR-Eigenschaften und damit die Gewähr, daß Sie bei SONOR ein Maximum an Qualität zu einem vernünftigen Preis und damit den höchsten Gegenwert für Ihr Geld erhalten.

K101 STAR

Die „Star“ für den Star
The "Star" for the Star



*Sonor drums
they be without a doubt
the finest I have ever
owned*

Tenny Clarke

K 101 STAR

Vollkommene Kombination mit allen technischen Feinheiten in modernster Ausstattung für den Star-Drummer. Alle Metallteile hochglanzverchromt.

Sofort ab Lager	Perlold, weiß	DM 1480,—
	Kristall, schwarz	DM 1495,—
Sonderanfertigung mit Lieferzeit	Perlold, silbergrau oder rubinrot	DM 1550,—
	Kristall, rot, türkis oder silber	DM 1565,—
	Sterne, schwarz Celluloid mit Sternen	DM 1565,—
G 241	1 Große Trommel in Perlold, weiß, 56x42 cm	DM 285,—
mit Z 5126	1 SONOR-Spezialdämpfer (DGM)	DM 19,—
Z 5052	4 Spitzen (DGM), einschleubar	DM 39,60
Z 5213	1 Beckenhalter, allseitig verstellbar	DM 16,50
Z 5221	1 Schrägstellung	DM 15,50
Z 5501a	1 Halterosette	DM 6,—
		DM 381,60
T 650	1 Tom-Tom in Perlold, weiß, 32x26 cm, mit SONOR-Spezialdämpfer (DGM) u. Halterosette	DM 205,—
mit Z 5501b	1 Tom-Tom-Haltegelenk	DM 14,—
		DM 219,—
T 652	1 Tom-Tom in Perlold, weiß, 40x40 cm, mit SONOR-Spezialdämpfer (DGM) und 3 Ständern	DM 290,—
D 421	1 Snare-Drum „Super Extra“ in Perlold, weiß, 37x15 cm, mit SONOR-Spezialdämpfer (DGM)	DM 295,—
Z 5552	1 Trommelständer	DM 55,—
Z 5220	1 Beckenständer	DM 38,—
mit Z 5221	1 Schrägstellung	DM 15,50
		DM 53,50
Z 5451	1 Hi-Hat, in der Höhe verstellbar	DM 64,—
Z 5308 L	1 Fußmaschine „Presto 57“ mit Lammfellschlegel	DM 73,75
Z 5801	1 Drummersitz mit Rückenlehne	DM 122,—
		DM 1553,85
	abzüglich Kombinationsrabatt	DM 73,85
	Preis der vollständigen Kombination in Perlold, weiß, ohne Becken	DM 1480,—

T 653	Auf Wunsch liefern wir diese Kombination zusätzlich mit 1 Baß-Tom-Tom, 50x45 cm, mit SONOR-Spezialdämpfer (DGM) und 3 Ständern Perlold, weiß, rubinrot oder silbergrau	DM 325,—
	Kristall, schwarz, rot, türkis oder silber	DM 330,—
	Sterne, schwarz Celluloid mit Sternen	DM 330,—

	Zu dieser Kombination werden folgende Cymbals empfohlen:	
Z 2041	1 Cymbal „Stambul“ (Silberbronze), 50 cm σ	DM 136,—
Z 2034	1 Cymbal „Stambul“ (Silberbronze), 38 cm σ	DM 78,—
Z 2035	2 Cymbals „Stambul“ (Silberbronze), 36 cm σ	DM 132,—
	Zuschlag für Becken	DM 346,—

K 102 COMBO

**Ausbaufähiges Star-Schlagzeug in eleganter Aufmachung.
Alle Metallteile hochglanzverchromt.**

Sofort ab Lager	Perloid, weiß	DM 1020,—	
	Kristall, schwarz	DM 1035,—	
Sonderanfertigung mit Lieferzeit	Perloid, silbergrau oder rubinrot	DM 1080,—	
	Kristall, rot, türkis oder silber	DM 1095,—	
	Sterne, schwarz Celluloid mit Sternen	DM 1095,—	
G 241	1 Große Trommel in Perloid, weiß, 56x42 cm	DM 285,—	
mit Z 5126	1 SONOR-Spezialdämpfer (DGM)	DM 19,—	
Z 5052	4 Spitzen (DGM), einziehbar	DM 39,60	
Z 5213	1 Beckenhalter, allseitig verstellbar	DM 16,50	
Z 5501a	1 Halterosette	DM 6,—	DM 366,10
T 450	1 Tom-Tom in Perloid, weiß, 32x26 cm, mit SONOR-Spezialdämpfer (DGM) u. Halterosette	DM 205,—	
mit Z 5501b	1 Tom-Tom-Haltegelenk	DM 14,—	DM 219,—
D 421	1 Snare-Drum „Super Extra“ in Perloid, weiß, 37x15 cm, mit SONOR-Spezialdämpfer (DGM)	DM 295,—	
Z 5552	1 Trommelständer	DM 55,—	
Z 5451	1 Hi-Hat, in der Höhe verstellbar	DM 64,—	
Z 5308 L	1 Fußmaschine „Presto 57“ mit Lammfellschlegel	DM 73,75	
		<u>DM 1072,85</u>	
	abzüglich Kombinationsrabatt	DM 52,85	
	Preis der vollständigen Kombination		
	in Perloid, weiß, ohne Becken	<u>DM 1020,—</u>	
	Zu dieser Kombination werden folgende Cymbals empfohlen:		
Z 2036	1 Cymbal „Stambul“ (Silberbronze), 38 cm ø	DM 78,—*	
Z 2035	2 Cymbals „Stambul“ (Silberbronze), 36 cm ø	DM 132,—*	
	Zuschlag für Becken	DM 210,—*	

Sonor



KARL SANNER



TEDDY PARIS



RUDI SEHRING

K 102 COMBO

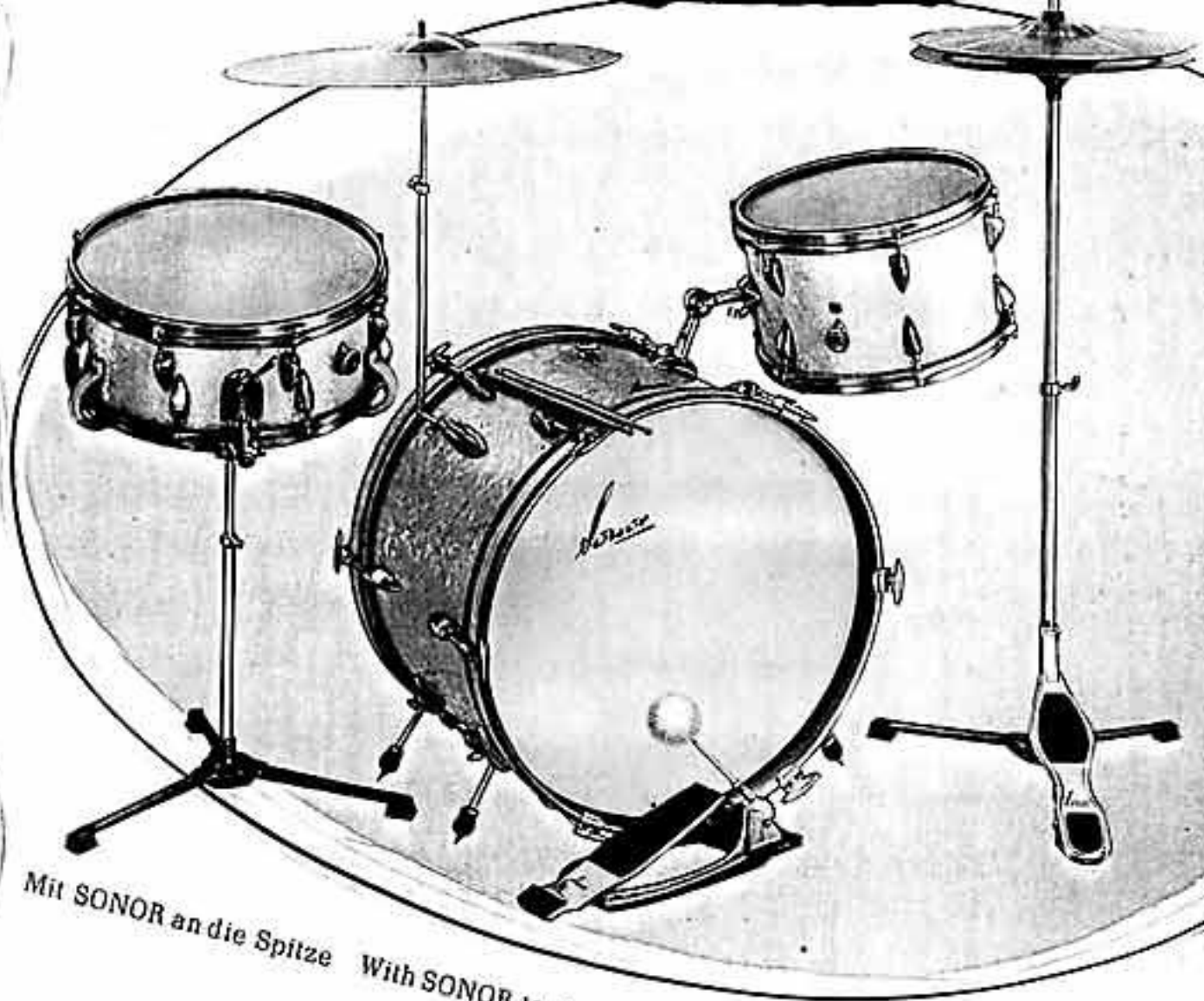

Mit SONOR an die Spitze With SONOR to the Top

K 103 KING

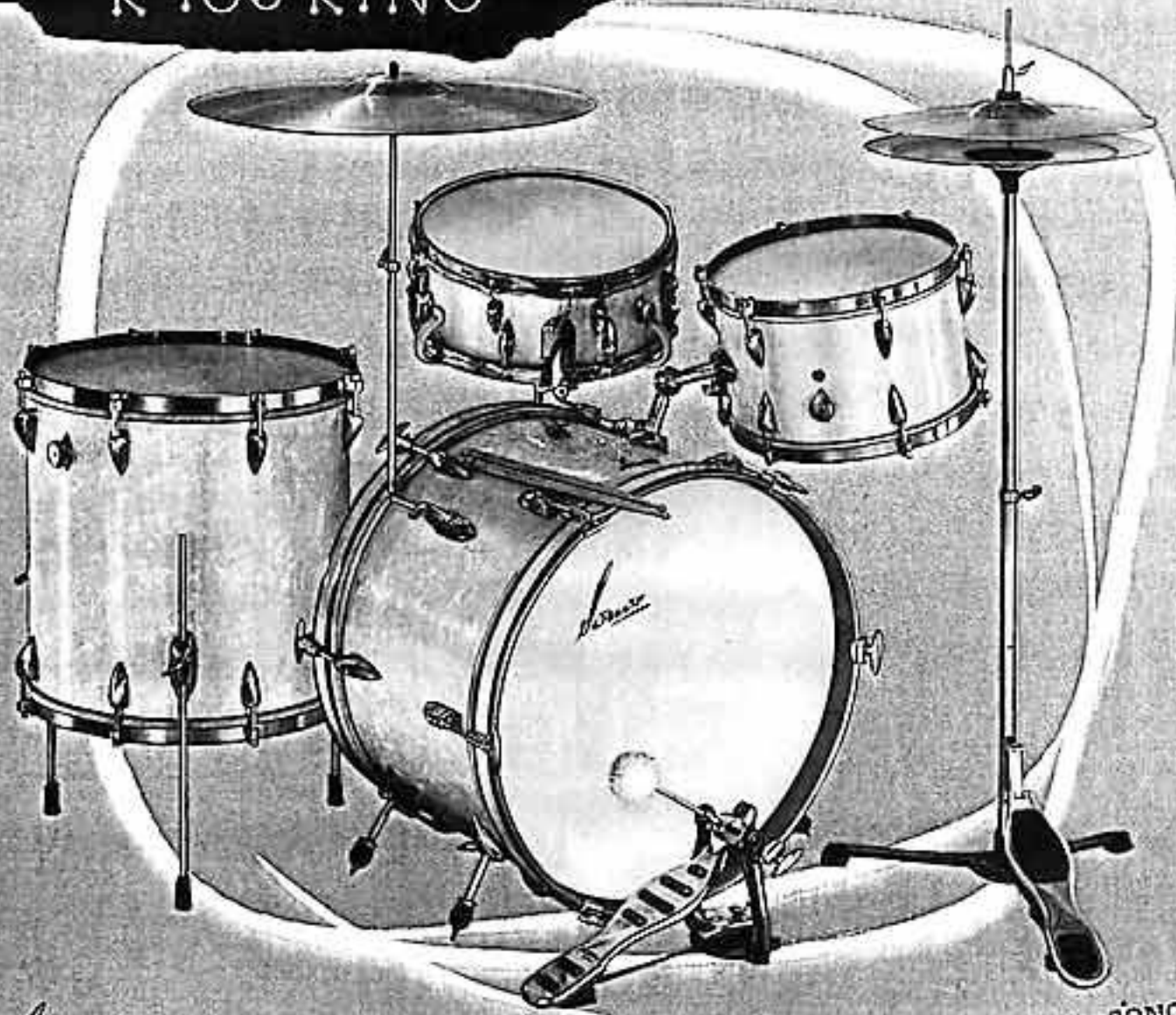

BOBBY SCHMIDT



HANS PÖDEHL



JOE GLASER



HORST LIPPMANN

Sie bevorzugen SONOR They prefer SONOR



K 103 KING

Erstklassiges Drum-Set für den anspruchsvollen Schlagzeuger in bewährter Zusammenstellung. Alle Metallteile hochglanzverchromt.

Sofort ab Lager

Perlloid, weiß	DM 1195,—
Kristall, schwarz	DM 1210,—

**Sonderanfertigung
mit Lieferzeit**

Perlloid, silbergrau oder rubinrot	DM 1270,—
Kristall, rot, türkis oder silber	DM 1285,—
Sterne, schwarz Celluloid mit Sternen	DM 1285,—

G 241	1 Große Trommel in Perlloid, weiß, 56x42 cm	DM 285,—	
mit Z 5126	1 SONOR-Spezialdämpfer (DGM)	DM 19,—	
Z 5052	4 Spitzen (DGM), einschiebbar	DM 39,60	
Z 5213	1 Beckenhalter, allseitig verstellbar	DM 16,50	
Z 550ta	1 Halterosette	DM 6,—	DM 346,10
T 640	1 Tom-Tom in Perlloid, weiß, 32x26 cm, mit Innendämpfer und Halterosette	DM 175,—	
mit Z 550fb	1 Tom-Tom-Haltegelenk	DM 14,—	DM 189,—
T 642	1 Tom-Tom in Perlloid, weiß, 40x40 cm, mit Innendämpfer und 3 Ständern		DM 244,—
D 421	1 Snare-Drum „Super Extra“ in Perlloid, weiß, 37x15 cm, mit SONOR-Spezialdämpfer (DGM)		DM 295,—
Z 5552	1 Trommelständer		DM 55,—
Z 5451	1 Hi-Hat, in der Höhe verstellbar		DM 64,—
Z 5310L	1 Fußmaschine „Standard“ mit Lammfelschlegel, hochglanzvernickelt		DM 43,75
			DM 1256,85
	abzüglich Kombinationsrabatt		DM 61,85
	Preis der vollständigen Kombination in Perlloid, weiß, ohne Becken		DM 1195,—

Zu dieser Kombination werden folgende Cymbals empfohlen:

Z 2036	1 Cymbal „Sтамbul“ (Silberbronze), 30 cm \varnothing	DM 78,— ⁹
Z 2035	2 Cymbals „Sтамbul“ (Silberbronze), 36 cm \varnothing	DM 132,— ⁹
	Zuschlag für Becken	DM 210,— ⁹

K 121 CLUB

Elegante Luxus-Kombination mit für jedes Orchester ausreichendem Klangvolumen.
Alle Metallteile hochglanzverchromt.

		Stand-Tom-Tom	
		mit	ohne
Sofort ab Lager	Perlold, weiß	DM 1050,—	DM 820,—
	Kristall, schwarz	DM 1060,—	DM 840,—
Sonderanfertigung mit Lieferzeit	Celluloid, schwarz	DM 1030,—	DM 810,—
	Perlold, silbergrau oder rubinrot	DM 1095,—	DM 860,—
	Kristall, rot, türkis oder silber	DM 1115,—	DM 875,—
	Sterne, schwarz Celluloid mit Sternen	DM 1115,—	DM 875,—
G 241	1 Große Trommel in Perlold, weiß, 56x42 cm	DM 285,—	
mit Z 5126	1 SONOR-Spezialdämpfer (DGM)	DM 19,—	
Z 5052	4 Spitzen (DGM), einschiebbar	DM 39,60	
Z 5213	1 Beckenhalter, allseitig verstellbar	DM 16,50	
Z 5501a	1 Halterasette	DM 6,—	DM 366,10
T 640	1 Tom-Tom in Perlold, weiß, 32x26 cm, mit Innendämpfer und Halterasette	DM 175,—	
mit Z 5501b	1 Tom-Tom-Haltegelenk	DM 14,—	DM 189,—
T 442	1 Tom-Tom in Perlold, weiß, 40x40 cm, mit Innendämpfer und 3 Ständern		DM 244,—
D 411	1 Snare-Drum „Tonika“ in Perlold, weiß, 35x18 cm, mit Innendämpfer		DM 195,—
Z 5551/Chr.	1 Trommelständer		DM 24,50
Z 5450/Chr.	1 Hi-Hat		DM 42,—
Z 5310L	1 Fußmaschine „Standard“ mit Lammfellschlegel, hochglanzvernickelt		DM 43,75
	abzüglich Kombinationsrabatt		DM 1104,35
	Preis der vollständigen Kombination in Perlold, weiß, ohne Becken		<u>DM 1050,—</u>
	Zu dieser Kombination werden folgende Cymbals empfohlen:		
Z 2005	1 Cymbal „Tyrko“ (Silberbronze), 36 cm ø		DM 51,—
Z 2123	1 Paar Cymbals „Zymbor“ (Messing), 32 cm ø		DM 37,—
	Zuschlag für Becken		DM 68,—

K 121 CLUB



Für Allround-Arbeit For All-around Work

Singer

K 122 MELODIE

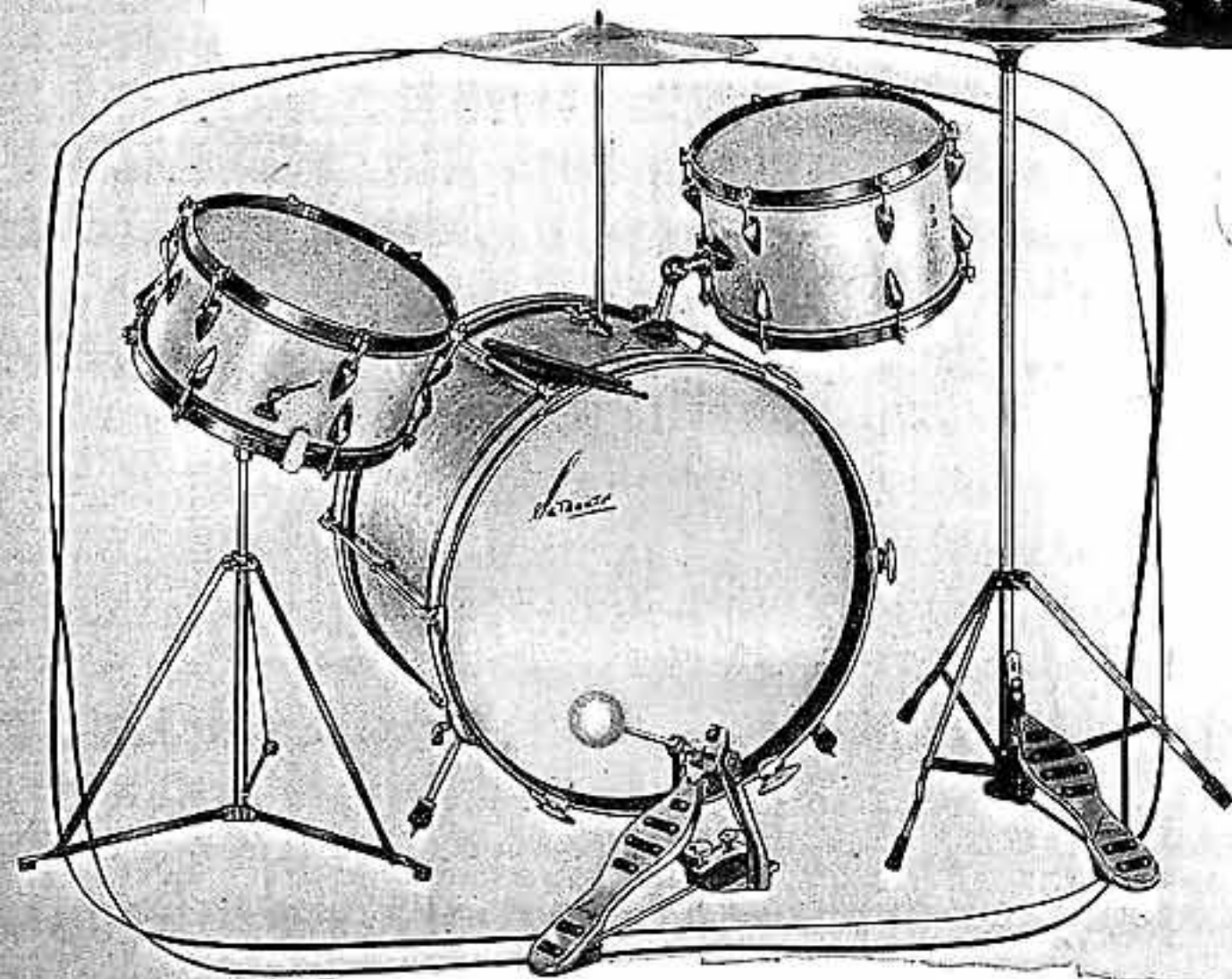

Für die kleine Band For the small Band

Schmied

K 122 MELODIE

Preisgünstiges Schlagzeug, das in Ausführung und Klang allen Ansprüchen des Berufsmusikers entspricht. Alle Metallteile hochglanzverchromt.

Diese Schlagzeug-Kombination ist nur in folgenden Oberflächen lieferbar:

Sofort ab Lager

	Lack, perlblau	DM 635,—	
	Celluloid, schwarz	DM 675,—	
	Perloid, weiß	DM 720,—	
G 211	1 Große Trommel in Lack, perlblau, 56x42 cm	DM 185,—	
mit Z 5104	1 Innendämpfer	DM 12,—	
Z 5052	2 Spitzen (DGM), einschiebbar	DM 19,80	
Z 5212	1 Beckenhalter, versenkbar	DM 10,50	
Z 5501a	1 Halterosette	DM 6,—	DM 233,30
T 440	1 Tom-Tom in Lack, perlblau, 32x26 cm, mit Innendämpfer und Halterosette	DM 163,—	
mit Z 5501b	1 Tom-Tom-Haltegelenk	DM 14,—	DM 177,—
D 412	1 Snare-Drum „Amateur“ in Lack, perlblau, 32x18 cm, mit Innendämpfer	DM 149,—	
Z 5551/Chr.	1 Trommelständer	DM 24,50	
Z 5450/Chr.	1 Hi-Hat	DM 42,—	
Z 5310L	1 Fußmaschine „Standard“ mit Lammfellschlegel, hochglanzvernickelt	DM 43,75	
		DM 649,55	
	abzüglich Kombinationsrabatt	DM 34,55	
	Preis der vollständigen Kombination in Lack, perlblau, ohne Becken	DM 635,—	
	Zu dieser Kombination werden folgende Cymbals empfohlen:		
Z 2002	1 Cymbal „Tyrko“ (Silberbronze), 30 cm ø	DM 33,—	
Z 2121	1 Paar Cymbals „Zymbor“ (Messing), 28 cm ø	DM 31,—	
	Zuschlag für Becken	DM 64,—	

K 123 STUDENT

**Vollwertiges Schlagzeug für den Drummer-Nachwuchs und Jazzfreund.
Alle Metallteile hochglanzverchromt.**

Diese Schlagzeug-Kombination ist nur in folgenden Oberflächen
lieferbar:

Sofort ab Lager

Lack, perlblau	DM 480,—
Celluloid, schwarz	DM 545,—
Perlold, weiß	DM 570,—

G 210	1 Große Trommel in Lack, perlblau, 52x42 cm	DM 170,—	
mit Z 5104	1 Innendämpfer	DM 12,—	
Z 5052	2 Spitzen (DGM), einschiebbar	DM 19,80	
Z 5212	1 Beckenhalter, versenkbar	DM 10,50	
Z 5501a	1 Halterosette	DM 6,—	DM 218,30
T 605	1 Tom-Tom in Lack, perlblau, 32x26 cm, mit Halterosette	DM 84,—	
mit Z 5501b	1 Tom-Tom-Haltegelenk	DM 14,—	DM 98,—
D 412	1 Snare-Drum „Amateur“ in Lack, perlblau, 32x18 cm, mit Innendämpfer		DM 149,—
Z 5551/Chr.	1 Trommelständer		DM 24,50
Z 5303	1 Fußmaschine „Rasant“, hochglanzvernickelt		DM 24,—
			DM 513,80
	abzüglich Kombinationsrabatt		DM 33,80
	Preis der vollständigen Kombination in Lack, perlblau, ohne Becken		DM 480,—

Zu dieser Kombination wird folgendes Cymbal empfohlen:

Z 2002	1 Cymbal „Tyrko“ (Silberbronze), 30 cm ø	DM 33,—
---------------	--	---------

K 124 AMATEUR

Preisgünstige Kombination

Sofort ab Lager

	Kombinationspreis		DM 320,—
G 210	1 Große Trommel in Lack, perlblau, 52x42 cm	DM 170,—	
mit Z 5212	1 Beckenhalter, versenkbar	DM 10,50	DM 180,50
Z 5880	2 Spitzen, anschraubbar		DM 6,—
D 402	1 Kleine Trommel „Percao“, 32x11 cm		DM 185,—
Z 5551/Chr.	1 Trommelständer		DM 24,50
Z 5303	1 Fußmaschine „Rasant“, hochglanzvernickelt		DM 24,—
			DM 340,—
	abzüglich Kombinationsrabatt		DM 20,—
	Preis der vollständigen Kombination ohne Becken		DM 320,—

Zu dieser Kombination wird folgendes Cymbal empfohlen:

Z 2002	1 Cymbal „Tyrko“ (Silberbronze), 30 cm ø	DM 33,—
---------------	--	---------

K123 STUDENT

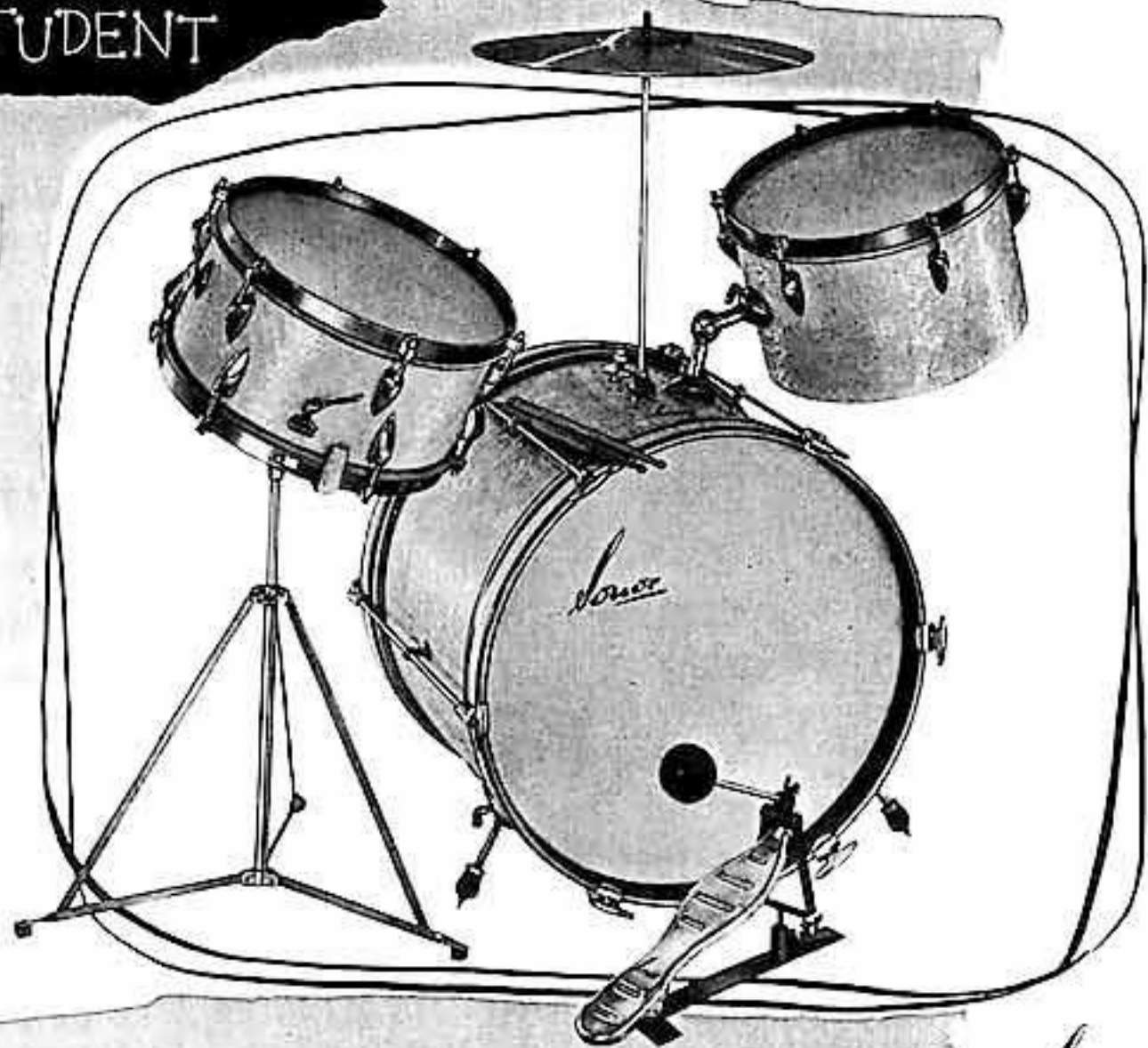

Für den Amateur-Drummer For the young Drum Enthusiast

Sonor

Top-Drummers beat on Sonor



HARRY VAN DYK



ROY HAYNES



GUNTER SORBE



VIKTOR RESCHKE



MARTIN BEEKMANS



WOLFGANG HEINKE



TEDDY ROHBERG



DIETER KLEINE



HELLO HEINTSCHEL



HERBERT BAYER



PETER BEREND



GUNTER PETERS



HANS-DIETER TAUBERT



HANS HEINZ DEHMER



FOLKE LINDESJÖ



FERRY FRIEOL



HARRY HACH



HORST FENTKE



ERIC VAN ARD



MARTIN FRETZEN



SIEGFRIED TEGER



GUNTER HERMGES



FRED SCHULER



KARL HEINZ HESS



HEINZ HUMKE



BENNO DIETRICH



GUNTHER BECKER



WOLFGANG MEHLHORN



WERNER DREES



HEIN WINKELMEIER



GUNTER HERZBERG



SILO DEUTSCH



HANS ERICH HOITZ



RUDI SEHRING



WOLF GARBE



KEES KRANENBURG



ERIC VAN ARO



HEINS MAIWALD



GUNTER NOLL



BOB BLUMENHOFEN



ROBBY SPIER



CHINO POZO UND CANDIDO CAMERO

Top-Drummers beat on Sonor



FRED BUNGE



CHINO POZO UND KENNY CLARKE



JUTTA HIPF — COMBO MIT KARL SANNER



JAZZ-FESTIVAL 1954



RUDI SEHERING IN DER HANS COLLER-COMBO



„THE SKYMASTERS“ RADIO HILVERSUM
MIT MARTIN BEEKMANS



ORCHESTER KURT DRABEK MIT GUNTER HERZBERG



MAX GREGER MIT SHLO DEUTSCH



REDISKE QUINTETT MIT JOE GLASER

All play Sonor



ORCHESTER WILLY BERKING MIT BENNO SCHILLING

WAS MAN WISSEN MUSS:

SONOR-Oberflächen

14 verschiedene SONOR-Oberflächen stehen für sämtliche Schlagzeug-Kombinationen, Trommeln und Tom-Toms — soweit nicht anders vermerkt — zur Verfügung. Im einzelnen sind lieferbar:

Gebeizt	natur oder mahagoni
Lock	perlblau, elfenbein oder schwarz
Celluloid	schwarz
Perlloid	weiß, rubinrot oder silbergrau
Kristall	schwarz, rot, türkis oder silber
Sterne	schwarz Celluloid mit Sternen

Sofort ab Lager

Ab Lager lieferbar sind Schlagzeug-Kombinationen in den jeweils angegebenen Oberflächen und Ausführungen; Große Trommeln, Kleine Trommeln und Tom-Toms, wie sie in den entsprechenden bevorrateten Kombinationen enthalten sind.

Sonderanfertigung mit Lieferzeit

Werden andere Oberflächen und Ausführungen gewünscht, so muß mit einer längeren Lieferzeit gerechnet werden; außerdem wird ein Zuschlag für Sonderanfertigung erhoben, der in den angegebenen Preisen bereits einbegriffen ist.

Rabatt für Kombinationen

In den angegebenen Preisen für SONOR-Schlagzeuge ist ein Kombinations-Rabatt von etwa 5%, enthalten. Dieser Rabatt entfällt, wenn eine eigene Zusammenstellung — auch mit geringfügigen Veränderungen — gewünscht wird.

Beschriftung von Trommelfellen

Auf Wunsch wird auch eine Monogramm-Beschriftung der Trommelfelle vorgenommen. Der Preis für ein Monogramm (2 Buchstaben) beträgt DM 7,— Falls unser Namenszug „SONOR“ in größerer Ausführung hinzugesetzt werden soll, entfällt die Berechnung.

GROSSE TROMMELN

Von den großen Trommeln werden folgende bewährte Ausführungen bevorratet:

Sofort ab Lager

Mit durchgehenden Knebelschrauben

Sperrholzkessel, massive Spannreifen, naturweiße Felle, Mittelstützen, alle Metallteile hochglanzverchromt

	Lack perlblau	Celluloid schwarz	Perlloid weiß
G 210 52x42 cm, 6 Schrauben,	DM 170,—		
mit Z 5212 1 Beckenhalter, versenkbar.....	DM 10,50		
	DM 180,50		
G 210 52x42 cm, 6 Schrauben	DM 170,—	DM 195,—	DM 230,—
mit Z 5104 1 Innendämpfer	DM 12,—	DM 12,—	DM 12,—
Z 5052 2 Spitzen (DGM), einschiebbar	DM 19,80	DM 19,80	DM 19,80
Z 5212 1 Beckenhalter, versenkbar	DM 10,50	DM 10,50	DM 10,50
Z 5501 a 1 Halterosette	DM 6,—	DM 6,—	DM 6,—
	DM 218,30	DM 243,30	DM 278,30
G 211 56x42 cm, 6 Schrauben	DM 185,—	DM 210,—	DM 245,—
mit Z 5104 1 Innendämpfer	DM 12,—	DM 12,—	DM 12,—
Z 5052 2 Spitzen (DGM), einschiebbar	DM 19,80	DM 19,80	DM 19,80
Z 5212 1 Beckenhalter, versenkbar	DM 10,50	DM 10,50	DM 10,50
Z 5501 a 1 Halterosette	DM 6,—	DM 6,—	DM 6,—
	DM 233,30	DM 258,30	DM 293,30

Mit getrennten Knebelschrauben

Sperrholzkessel, massive Spannreifen, naturweiße Felle, jedes einzeln spannbar, moderne Schraubböcke mit beweglichen Einsatzhülsen, alle Metallteile hochglanzverchromt.

	Perlloid weiß	Kristall schwarz
G 241 56x42 cm, 12 Schrauben	DM 285,—	DM 290,—
mit Z 5126 1 SONOR-Spezialdämpfer (DGM)	DM 19,—	DM 19,—
Z 5052 4 Spitzen (DGM), einschiebbar	DM 39,60	DM 39,60
Z 5213 1 Beckenhalter, allseitig verstellbar	DM 16,50	DM 16,50
Z 5501 a 1 Halterosette	DM 6,—	DM 6,—
	DM 366,10	DM 371,10

Die nachstehenden Ausführungen und Größen sind Sonderanfertigungen. Die Preise verstehen sich ohne eingebaute Zubehörtteile, wie Dämpfer, Spitzen, Beckenhalter und Halterosette. Diese Einbauteile sind unter Zubehör aufgeführt.

Sonderanfertigung
mit Lieferzeit

Mit durchgehenden Knebelschrauben

G 210 52x42 cm, 6 Schrauben	
Gebeizt, natur, mahagoni	DM 150,—
Lack, perlblau, elfenbein, schwarz	DM 185,—
Celluloid, schwarz	DM 210,—
Perlloid, weiß, rubinrot, silbergrau	DM 250,—
Kristall, schwarz, rot, türkis, silber	DM 255,—
Sterne, schwarz Celluloid m. Sternen	DM 255,—
G 211 56x42 cm, 6 Schrauben	
Gebeizt, natur, mahagoni	DM 185,—
Lack, perlblau, elfenbein, schwarz	DM 200,—
Celluloid, schwarz	DM 230,—
Perlloid, weiß, rubinrot, silbergrau	DM 265,—
Kristall, schwarz, rot, türkis, silber	DM 270,—
Sterne, schwarz Celluloid m. Sternen	DM 270,—
G 212 60x42 cm, 8 Schrauben	
Gebeizt, natur, mahagoni	DM 195,—
Lack, perlblau, elfenbein, schwarz	DM 215,—
Celluloid, schwarz	DM 235,—
Perlloid, weiß, rubinrot, silbergrau	DM 275,—
Kristall, schwarz, rot, türkis, silber	DM 280,—
Sterne, schwarz Celluloid m. Sternen	DM 280,—

Mit getrennten Knebelschrauben

G 240 52x42 cm, 12 Schrauben	
Celluloid, schwarz	DM 270,—
Perlloid, weiß, rubinrot, silbergrau	DM 295,—
Kristall, schwarz, rot, türkis, silber	DM 300,—
Sterne, schwarz Celluloid m. Sternen	DM 300,—
G 241 56x42 cm, 12 Schrauben	
Celluloid, schwarz	DM 275,—
Perlloid, weiß, rubinrot, silbergrau	DM 306,—
Kristall, schwarz, rot, türkis, silber	DM 310,—
Sterne, schwarz Celluloid m. Sternen	DM 310,—
G 242 60x42 cm, 16 Schrauben	
Celluloid, schwarz	DM 325,—
Perlloid, weiß, rubinrot, silbergrau	DM 345,—
Kristall, schwarz, rot, türkis, silber	DM 350,—
Sterne, schwarz Celluloid m. Sternen	DM 350,—

Weitere Große Trommeln finden Sie auf Seite 45 und 63

Große Trommeln - technisch vollendet

Sonor



Standsicher auf jedem Boden durch ein-schiebbare SONOR-Spitzen, die auf Gummi oder Metall umgestellt werden können (DGM).

Stabil durch massive Holzrillen. Sie sind einwandfrei rund und gewährleisten ein gleichmäßiges, bequemes Spannen der Folle.

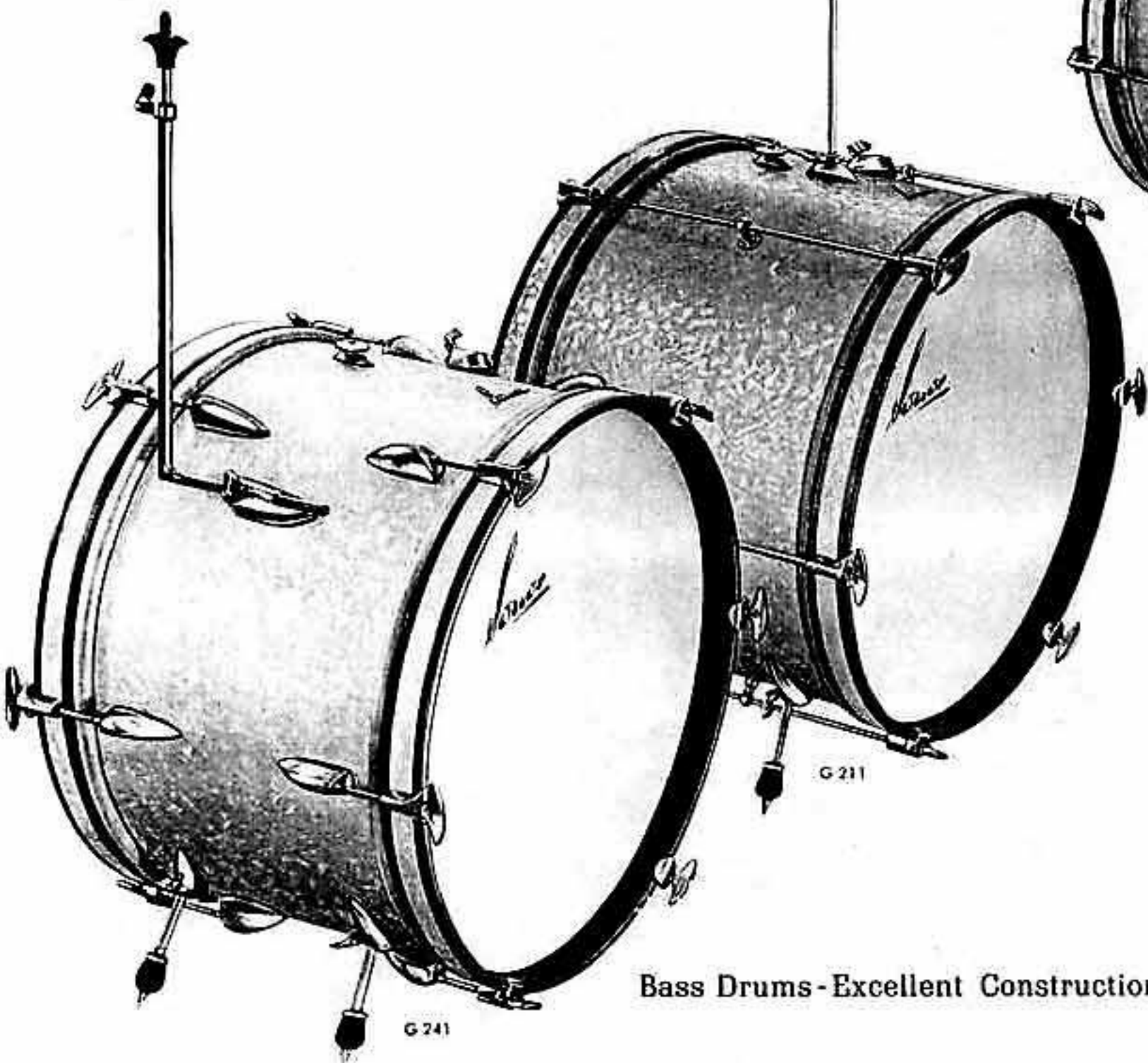
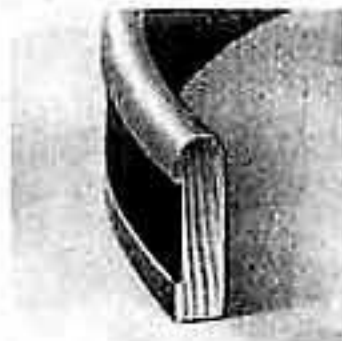

Bass Drums - Excellent Construction



Die Spannschrauben sind gefedert gelagert und aus bestem Material gefertigt. Dadurch wird ein leichtes Spannen der Folle möglich.

SONOR - Spezialdämpfer (DGM), der die ganze Dämpferscheibe parallel an das Fell bringt, gibt eine einwandfreie Ton-Kontrolle.

Kleine Trommeln mit allen Finessen

Snare Drums - with perfekt technical Features

D 411 „TONIKA“



D 412 „AMATEUR“

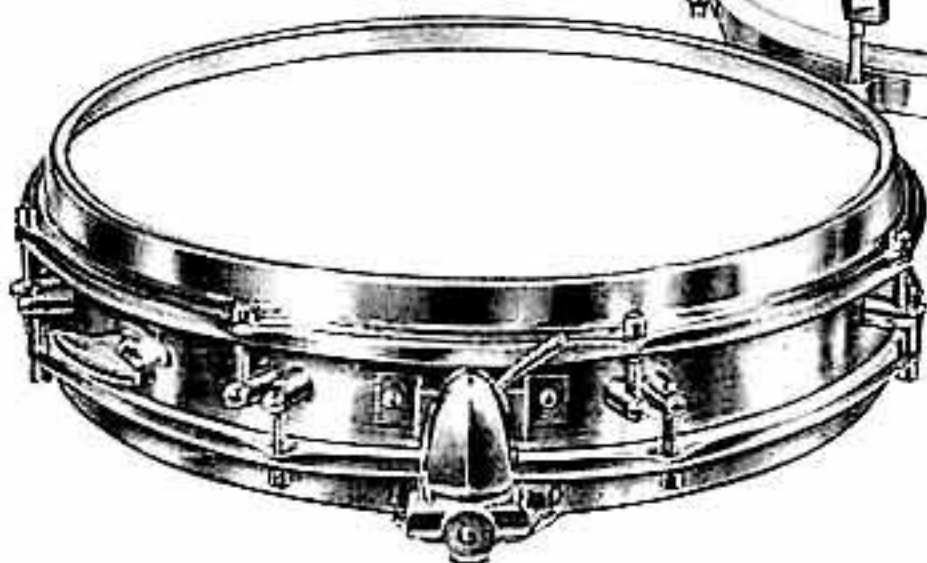

D 420 „RADIO STAR“



D 422 „SUPER EXTRA“



Stabilität, leichteste Anspannung werden durch Super-Profileifen und schwimmende Felle gewährleistet. Dabei schwingt das Fell frei, ohne am Kesselrand zu klemmen.



Heller, scharfer Klang durch Spezial-Snares, die mittels parallel arbeitender Abhebevorrichtung auch bei weit heruntergespannten Fellen einwandfrei arbeiten.

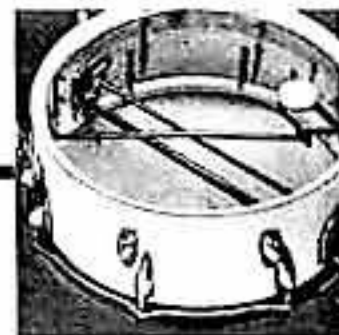

Gute Obertonkontrolle durch SONOR - Spezialdämpfer (DGM) bequem einstellbar. Die Dämpferscheibe wird außerhalb d. Schlingbereichs an das Fell herangebracht.



Standard-Instrumente weisen größte Stabilität auf. Kräftige Sonderprofileifen mit runder Oberkante erlauben Randschläge, ohne die Stöcke zu beschädigen.

KLEINE TROMMELN



„AMATEUR“

Die Snare-Drum für die kleine Band.
Metall- oder Holzkessel, Metallspannreifen, jedes Fell einzeln spannbar, 12 Schlitzschrauben in modernen Schraubböcken mit beweglichen Einsatzhülsen, leicht arbeitende Saitenabhebevorrichtung mit Spiralteppich (16 Spiralen), Innendämpfer, Stöcke und Schlüssel, alle Metallteile hochglanzverchromt.
Diese kleine Trommel wird nur in drei Ausführungen hergestellt.

Sofort ab Lager
D 412

32x18 cm	
Lack, perlblau (Metallkessel)	DM 149,—
Celluloid, schwarz (Holzkessel)	DM 162,—
Perlaid, weiß (Holzkessel)	DM 166,—

„TONIKA“

Ein bewährtes Standardmodell für Tanz- und Unterhaltungsmusik.
Holzkessel mit größerem Volumen, Metallspannreifen, naturweißes Schlagfell (Kalb), glasiges Saitenfell (Kalb), jedes einzeln spannbar, 12 Schlitzschrauben in modernen Schraubböcken mit beweglichen Einsatzhülsen, leicht arbeitende Saitenabhebevorrichtung mit Spiralteppich (16 Spiralen), Innendämpfer, Stöcke und Schlüssel, alle Metallteile hochglanzverchromt.

Sofort ab Lager
D 411

35x18 cm	
Perlaid, weiß	DM 195,—
Kristall, schwarz	DM 198,—

Sonderanfertigung
mit Lieferzeit

Gebeizt, natur, mahagoni	DM 180,—
Lack, perlblau, elfenbein, schwarz	DM 185,—
Celluloid, schwarz	DM 195,—
Perlaid, silbergrau, rubinrot	DM 205,—
Kristall, rot, türkis, silber	DM 210,—
Sterne, schwarz Celluloid mit Sternen	DM 210,—

„RADIO STAR“

In vorbildlicher Gemeinschaftsarbeit wurde von unseren Konstrukteuren sowie prominenten Rundfunkdrummern und -schlagzeugern speziell für Mikrofonübertragung und -aufnahme die Snare-Drum „Radio Star“ entwickelt:

1. Heller, prägnanter Klang, wie er für Mikrofonarbeit bevorzugt wird.
2. Optimale Regulierfähigkeit des scharfen Tones durch progressiv wirkenden Großflächen-Tonregulierer.
3. Genaue Einstürierung der Snares durch neuartige, zweiseitige Regulierung.
4. Vollkommener Schutz der Snares bei Handhabung und Transport.

Speziallegierter Metallkessel, formschöne Superreifen überdecken die Metallwickelreifen, schwimmende Felle verhindern ein Verkleben der Reifen und bewirken besonders leichte Ansprache, naturweißes Schlagfell (Kalb), glasiges Saitenfell (Kalb), jedes einzeln spannbar, 16 Schlitzschrauben in modern gefarmten Schraubstützen, neukonstruierte Saitenabhebevorrichtung (DGM ang.) mit Spiralteppich (16 Spiralen) und dem neuen Snare-Schutz (DGM ang.), doppelseitig wirkender SONOR-Tonregulierer (DGM ang.), Hickory-Stöcke und Schlüssel, alle Metallteile hochglanzverchromt.

Sofort ab Lager
D 420

37x10 cm	DM 290,—
----------------	----------

„SUPER EXTRA“

Snare-Drum mit allen neuzeitlichen Erfordernissen in eleganter Ausführung für den Star-Drummer. Massiver, spezialgetrockneter Holzkessel gibt dem Instrument größte Stabilität und Tonfülle, formschöne Superreifen überdecken die Metallwickelreifen, schwimmende Felle verhindern ein Verkleben der Reifen und bewirken besonders leichte Ansprache. Naturweißes Schlagfell (Kalb), glasiges Saitenfell (Kalb), jedes einzeln spannbar, 16 Schlitzschrauben in modernen Schraubböcken mit beweglichen Einsatzhülsen, parallel arbeitende Saitenabhebevorrichtung mit durchgehender Welle und Spiralteppich (16 Spiralen), parallel abhebender SONOR-Spezialdämpfer (DGM), Hickory-Stöcke und Schlüssel, alle Metallteile hochglanzverchromt.

Sofort ab Lager
D 421

37x15 cm	
Perlaid, weiß	DM 295,—
Kristall, schwarz	DM 300,—

Sonderanfertigung
mit Lieferzeit

Celluloid, schwarz	DM 310,—
Perlaid, silbergrau, rubinrot	DM 320,—
Kristall, rot, türkis, silber	DM 325,—
Sterne, schwarz Celluloid mit Sternen	DM 325,—

D 422

37x18 cm	
Celluloid, schwarz	DM 310,—
Perlaid, weiß, rubinrot, silbergrau	DM 320,—
Kristall, schwarz, rot, türkis, silber	DM 325,—
Sterne, schwarz Celluloid mit Sternen	DM 325,—

Weitere Kleine Trommeln finden Sie auf Seite 45

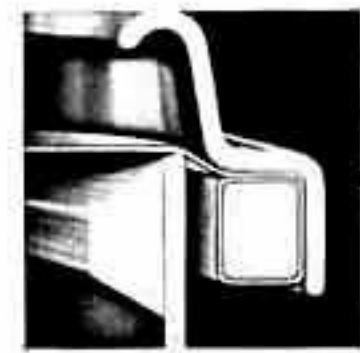

Stabil u. leicht stimmbar sind SONOR Tom-Toms. Das wird erreicht durch Super-Profilreifen u. schwimmende Felle.

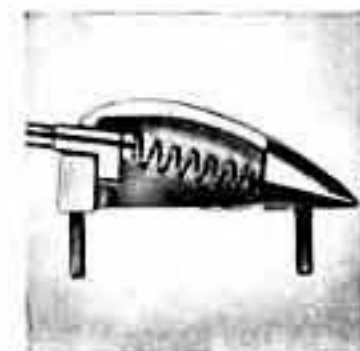

Die bewegliche Einsatzhülse, gefedert gelagert, ermöglicht ein schnelles und bequemes Anspannen der Felle.

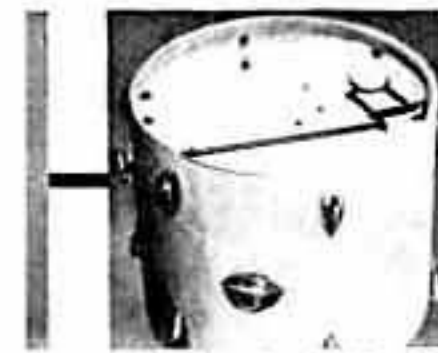

SONOR - Spezialdämpfer (DGM) bieten 3 Vorteile: parallel zum Fell wirkende Dämpferfläche, außerhalb des Schlagbereiches montiert, bequem einstellbar.

TOM-TOMS

Mit einem Fell

Sperrholzkessel, Metallspannreifen, 6 Schlitzschrauben in modernen Schraubböcken mit beweglichen Einsatzhülsen, Halterosette, Schlüssel, alle Metallteile hochglanzverchromt.

Dieses Tom-Tom wird nur in 3 Ausführungen hergestellt:

Sofort ab Lager

T 405 32x26 cm		Celluloid, schwarz	DM 94,—
Lack, perlblau	DM 84,—	Perlloid, weiß	DM 97,—

Luxus-Ausführung mit getrennten Schraubböcken

Sperrholzkessel, Metallspannreifen, naturweiße Felle, jedes einzeln spannbar, moderne Schraubböcke mit beweglichen Einsatzhülsen, Innendämpfer, Schlüssel, alle Metallteile hochglanzverchromt.

Sofort ab Lager

T 640 32x26 cm, 12 Schrauben mit Halterosette		T 642 40x40 cm, 16 Schrauben mit 3 Ständern	
Lack, perlblau	DM 163,—	Perlloid, weiß	DM 244,—
Celluloid, schwarz	DM 168,—	Kristall, schwarz	DM 247,—
Perlloid, weiß	DM 175,—		
Kristall, schwarz	DM 175,—		

Sonderanfertigung mit Lieferzeit

T 640 32x26 cm, 12 Schrauben mit Halterosette		T 642 40x40 cm, 16 Schrauben mit 3 Ständern	
Gebelzt, natur, mahagoni	DM 175,—	Gebelzt, natur, mahagoni	DM 220,—
Lack, elfenbein, schwarz	DM 180,—	Lack, perlblau, elfenbein, schwarz	DM 225,—
Perlloid, silbergrau, rubinrot	DM 190,—	Celluloid, schwarz	DM 240,—
Kristall, rot, türkis, silber	DM 195,—	Perlloid, silbergrau, rubinrot	DM 265,—
Sterne, schwarz Celluloid m. Sternen	DM 195,—	Kristall, rot, türkis, silber	DM 270,—
		Sterne, schwarz Celluloid m. Sternen	DM 270,—

Super-Ausführung mit getrennten Schraubböcken und verdeckten Wickelreifen

Sperrholzkessel, formschöne Superprofilreifen überdecken die Metallwickelreifen, schwimmende Felle verhindern ein Verkleben der Reifen und geben dem Instrument hervorragende Resonanz. Schlitzschrauben in modernen Schraubböcken mit beweglichen Einsatzhülsen, naturweiße Felle, jedes einzeln spannbar, parallel abhebender SONOR-Spezialdämpfer (DGM), Schlüssel, alle Metallteile hochglanzverchromt.

Sofort ab Lager

T 650 32x26 cm, 12 Schrauben mit Halterosette		T 652 40x40 cm, 16 Schrauben mit 3 Ständern	
Perlloid, weiß	DM 205,—	Perlloid, weiß	DM 290,—
Kristall, schwarz	DM 210,—	Kristall, schwarz	DM 295,—

Sonderanfertigung mit Lieferzeit

T 650 32x26 cm, 12 Schrauben mit Halterosette		T 652 40x40 cm, 16 Schrauben mit 3 Ständern	
Celluloid, schwarz	DM 212,—	Celluloid, schwarz	DM 290,—
Perlloid, silbergrau, rubinrot	DM 220,—	Perlloid, silbergrau rubinrot	DM 310,—
Kristall, rot, türkis, silber	DM 225,—	Kristall, rot, türkis, silber	DM 315,—
Sterne, schwarz Celluloid m. Sternen	DM 225,—	Sterne, schwarz Celluloid m. Sternen	DM 315,—
		T 653 50x45 cm, 18 Schrauben mit 3 Ständern	
		Celluloid, schwarz	DM 295,—
		Perlloid, weiß, rubinrot, silbergrau	DM 325,—
		Kristall, schwarz, rot, türkis, silber	DM 330,—
		Sterne, schwarz Celluloid m. Sternen	DM 330,—

Mehr Farbe - mehr Akzente durch Tom-Toms

Sonor



T 605



T 640



T 642



T 653



T 652



T 650

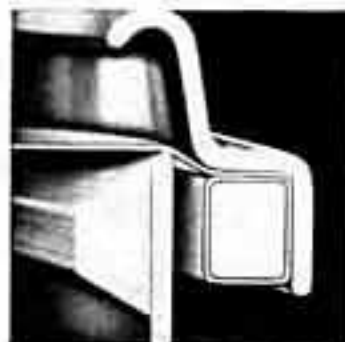

Stabil u. leicht stimmbar sind SONOR Tom-Toms. Das wird erreicht durch Super-Profilreifen u. schwimmende Felle.

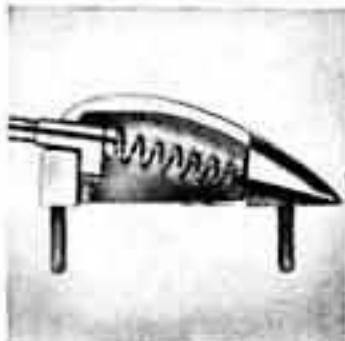

Die bewegliche Einsatzhülse, gefedert gelagert, ermöglicht ein schnelles und bequemes Anspannen der Felle.



Zuverlässig, exakt einstellbar sind SONOR Tom-Tom-Halter. Durch ein feines Zahnsegment können die Tom-Toms in jede gewünschte Stellung gebracht werden.



SONOR - Spezialdämpfer (DGM) bieten 3 Vorteile: parallel zum Fell wirkende Dämpferfläche, außerhalb des Schlagbereiches montiert, bequem einstellbar.

More color - more accent with Tom Toms

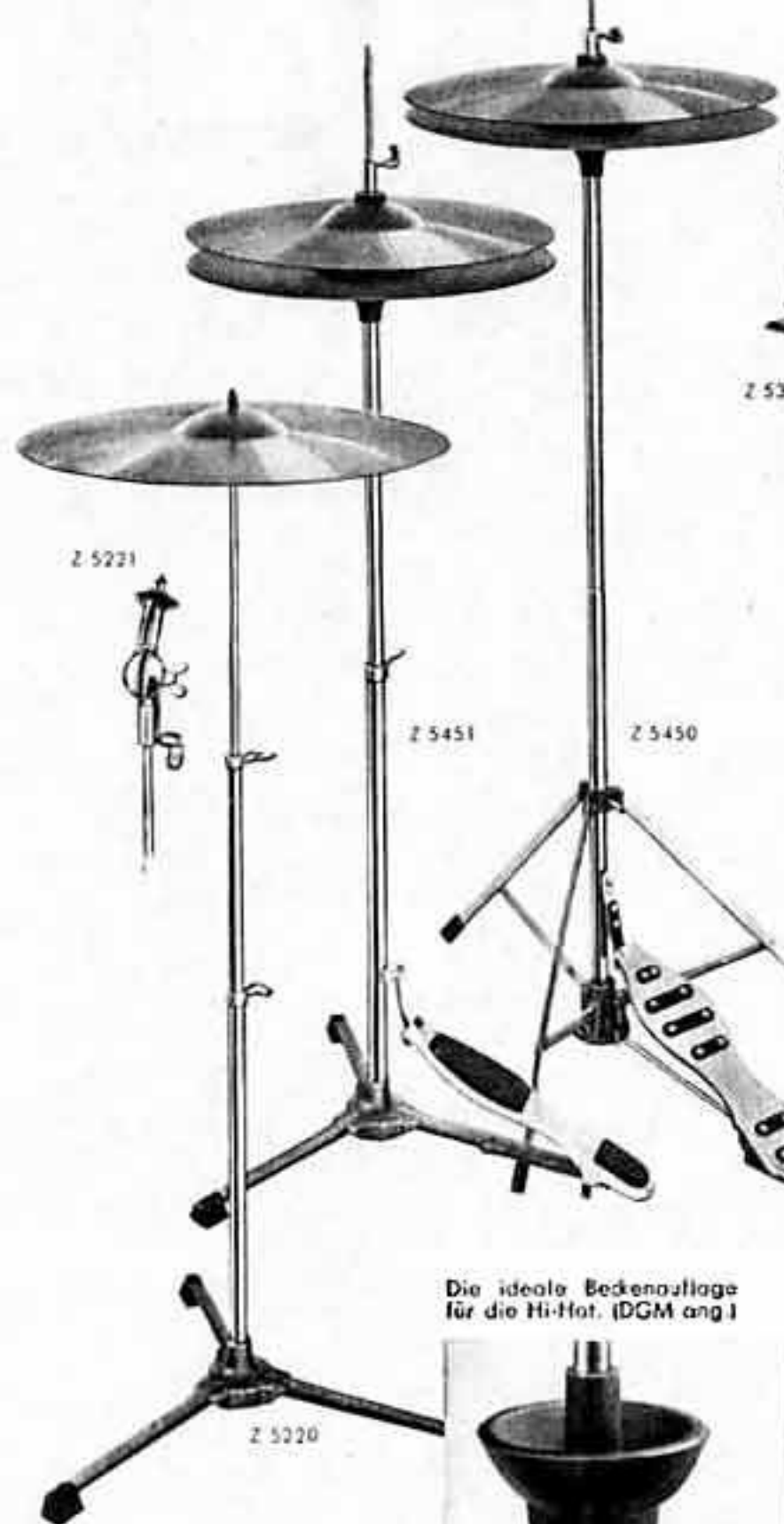

Z 5221

Z 5451

Z 5450

Z 5220

Die ideale Beckenauflage für die Hi-Hat. (DGM ang.)

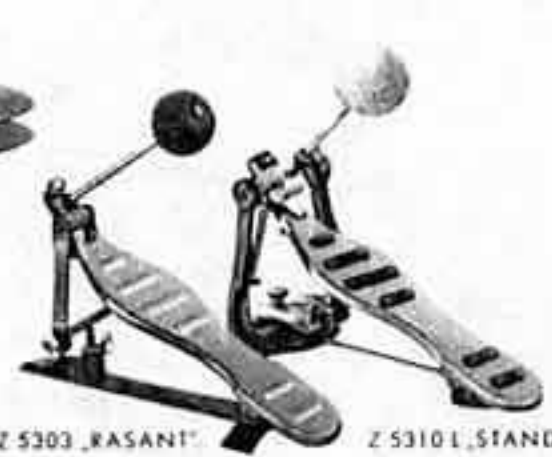

Z 5303 „RASANT“

Z 5310 L „STANDARD“



Z 5552

Z 5551

Die Höhe der Hi-Hat Z 5451 kann leicht reguliert werden.



Durch feines Zahnsegment jede Einstellung des Trommelständers Z 5552 möglich.



Lorbeer



Z 5801

Geräuschlose Arbeit der „Presto“ (DP ang.) durch 4 Kugellager u. Lederführung.

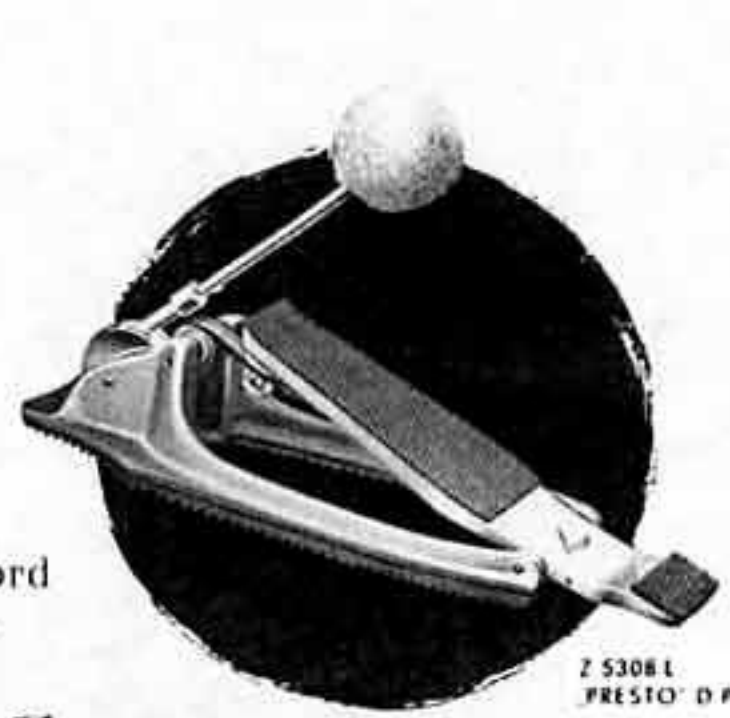
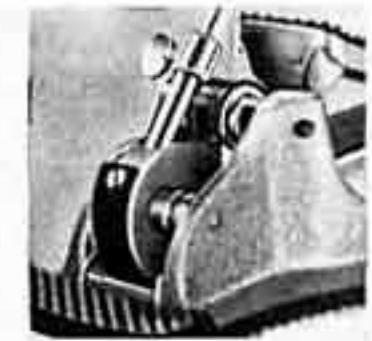

Z 5308 L „PRESTO“ DP ang.

I

Der wippenartige Fußtritt, ein wichtiges Merkmal unserer „Presto“ (DP ang.).



ZUBEHÖR FÜR SCHLAGZEUGER

Beckenständer

Z 5220 in der Höhe verstellbar, mit Gummikopf, hochglanzverchromt DM 38,—

Schrägstellung

Z 5221 durch feines Zahnsegment verstellbar, auf sämtliche Beckenhalter und -ständer aufzusetzen, mit Gummikopf, hochglanzverchromt DM 15,50

Fußmaschinen

Z 5303 „Rasant“, preisgünstiges Modell, hochglanzvernickelt DM 24,—

Z 5310 „Standard“, in bewährter, stabiler Ausführung, hochglanzvernickelt DM 40,—

Z 5308 „Presto 57“ (DP ang.), ein umwälzendes SONOR-Patent, hochglanzverchromt DM 70,—

völlig neue Konstruktionsmerkmale:

- tiefgelagerter Drehpunkt
- kein Anschrauben an den Trommelreifen
- vollkommene Synchronisation zwischen Fuß und Schlegel geräuschlos arbeitend (4 Kugellager und Riemenführung)
- in der Höhe verstellbarer Schlegel
- Reguliermöglichkeit der Federspannung durch neuartigen Mechanismus, daher individuelle Anpaßbarkeit an jede Schlagart

Alle Fußmaschinen werden mit Filzschlegel geliefert.

Wird ein Lammfellschlegel gewünscht, so ist hinter die Katalog-Nr. ein großes L zu setzen.

Mehrpreis für Lammfellschlegel DM 3,75

Hi-Hat

Z 5450/Chr. leichte Maschine, zusammenlegbar, hochglanzverchromt DM 42,—

Z 5451 erstklassige, stabile Maschine, in der Höhe verstellbar, leicht und geräuschlos arbeitend, mit wenigen Handgriffen zusammenzulegen, neukonstruierte Beckenaufgabe (DGM), hochglanzverchromt DM 64,—

Trommelständer für Kleine Trommeln

Z 5551/Chr. kräftige, bewährte Ausführung, hochglanzverchromt DM 24,50

Z 5552 elegante Ausführung in besonders stabiler Konstruktion, Stahlrohrarme garantieren Standsicherheit auch bei größter Beanspruchung, jede gewünschte Einjustierung durch feines Zahnsegment möglich, hochglanzverchromt DM 55,—

Drummersitz

Z 5801 in der Höhe verstellbar, mit drehbarem Sitz und veränderlicher Rückenlehne DM 122,—

Weiteres Zubehör finden Sie auf den Seiten 28, 31, 46 und 49

ZUBEHÖR FÜR SCHLAGZEUGER

Feststellspitzen

Z 5050 zum Anschrauben an den Trommelreifen, gegossener, stabiler Bügel, vernickelt,	pro Stück DM	3,—
Z 5052 (DGM), zum Anschrauben an den Trommelkessel, leicht einschieb- und umstellbar auf Gummi- oder Metallspitze, hochglanzverchromt	pro Stück DM	9,90

Innendämpfer

Z 5100 für Kleine Trommeln, hochglanzverchromt	DM	9,50
Z 5104 für Große Trommeln, hochglanzverchromt	DM	12,—

SONOR-Spezialdämpfer (DGM)

Z 5121 parallel abhebend für Kleine Trommeln, hochglanzverchromt	DM	12,—
Z 5122 parallel abhebend für Tom-Toms, 32 cm \varnothing , hochglanzverchromt	DM	12,—
Z 5123a parallel abhebend für Tom-Toms, 40 cm \varnothing , hochglanzverchromt	DM	12,75
Z 5123b parallel abhebend für Tom-Toms, 50 cm \varnothing , hochglanzverchromt	DM	12,75
Z 5126 parallel abhebend für Große Trommeln, hochglanzverchromt	DM	19,—

Beckenhalter zum Anschrauben an den Trommelreifen

Z 5203 mit Gummikopf, hochglanzvernickelt	DM	9,50
Z 5204 mit Gummikopf, in der Höhe verstellbar, hochglanzvernickelt	DM	9,50

Beckenhalter zum Anschrauben an den Kessel

Z 5212 mit Gummikopf, versenkbar, hochglanzverchromt	DM	10,50
Z 5213 mit Gummikopf, in der Höhe und nach der Seite verstellbar, hochglanzverchromt	DM	16,50

Tom-Tom-Halter zum Anschrauben an den Kessel

Z 5501 bestehend aus: 2 Halterosetten und 1 Haltegelenk, hochglanzverchromt, feines Zahnsegment garantiert jede gewünschte Einstellung	pro Stück DM	26,—
Z 5501a Halterosette, hochglanzverchromt	pro Stück DM	6,—
Z 5501b Haltegelenk, hochglanzverchromt	pro Stück DM	14,—

Ständer für Tom-Toms, dreiteilig

Z 5511 zum Anschrauben an den Tom-Tom-Kessel, mit Anschraubböcken und Gummifüßen, hochglanzverchromt	pro Satz DM	35,—
---	-------------	------

Weiteres Zubehör finden Sie auf den Seiten 27, 31, 46 und 49



Das Drum und Dran Something More

Z 5050



Z 5052

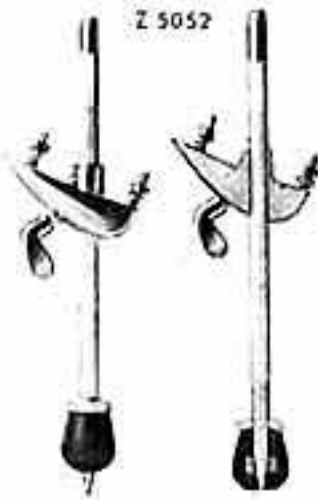

Z 5104

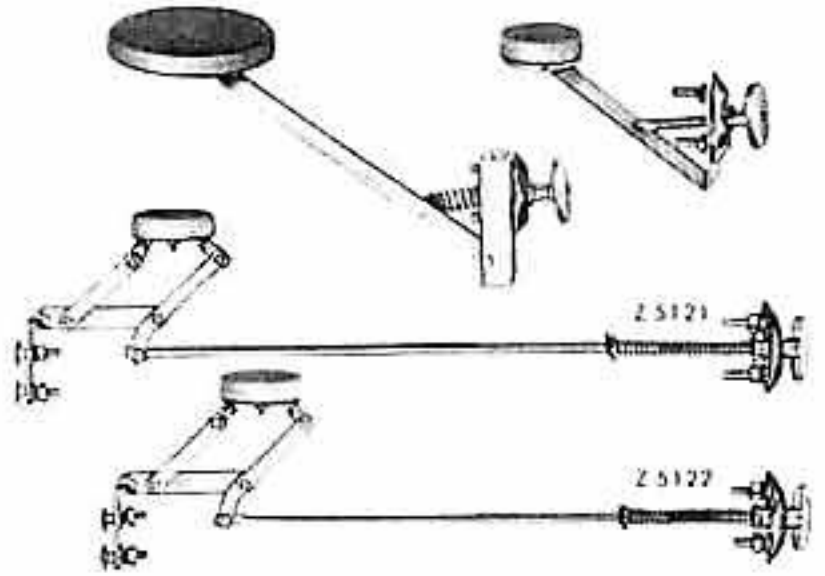

Z 5100

Z 5121

Z 5122

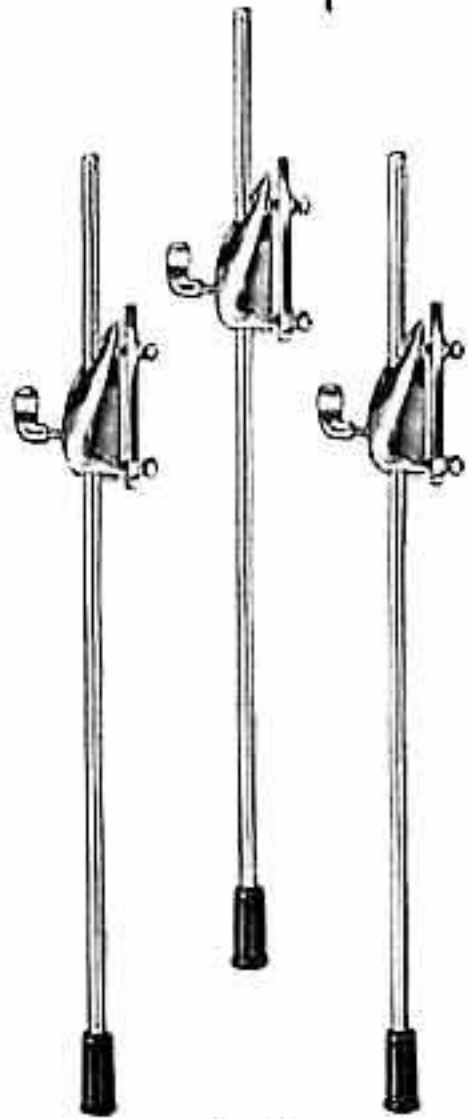

Z 5511

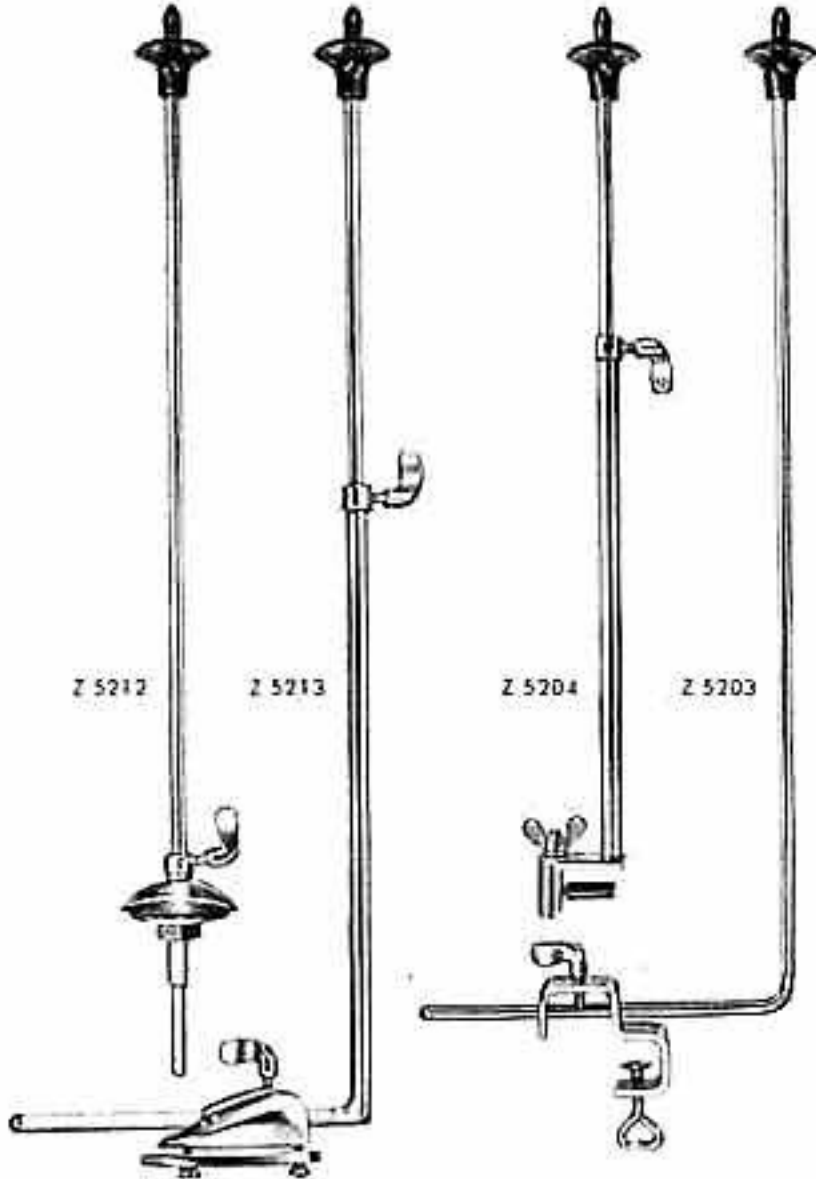

Z 5212

Z 5213

Z 5204

Z 5203



Z 5123

Lover

Z 5126

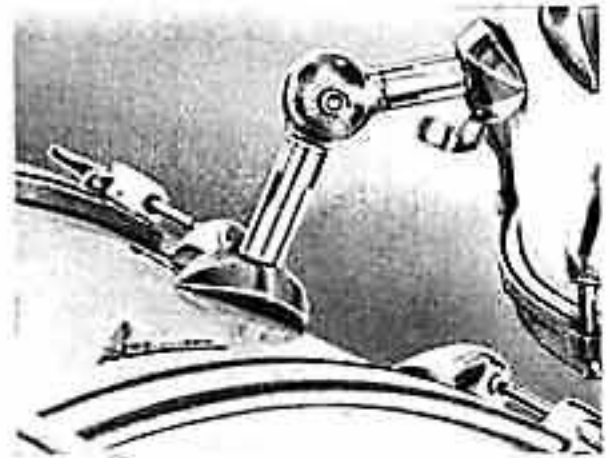

Z 5501