



YAMAHA SYSTEM DRUMS

SYSTEM DRUMS SERIES YD-9000RD YD-9000RG YD-9000G

YD-7000G YD-6000D YD-5000G YD-3000G SILENCER

SHELL SET HARDWARE SET

SYSTEM INSTRUMENTS BASS DRUM FLOOR-TOM

TUNING FLOOR-TOM TOM-TOM EIGHT-TOM

SNARE DRUM TIMBALES COW-BELL COLOR FINISH

SHELL CATALOG



Cozy Powell
White Snake

Akira Jinbo
Casiopea

Tony Cintron Jr.
Session Drummer

Peter Donald
Session Drummer

Akihiko Noguchi
Session Drummer



Buddy Williams
Session Drummer

Samuel Okamoto
Session Drummer

Jamie Oldaker
Eric Clapton

Kazuaki Misago
Session Drummer



Leon "NDUGU" Chancler
Chocolate Jam Co.

George Otsuka
Maracaibo

Bruno Carr
Session Drummer

Louis De Andrade
Jazz Drummer

Eiji Shimamura
Session Drummer

Vinnie Colaiuta
Session Drummer



Hiroshi Matsuda
Southern All Stars

Christopher Parker
Session Drummer

Hiroshi Murakami
Session Drummer

Robbie Gonzales
Session Drummer

Carl Burnett
Jazz Drummer



John Robinson
Rufus/Quincy Jones

Masayoshi Imaizumi
Chage & Asuka

Steve Upton
Wishbone Ash

Charles Drayton
Session Drummer

Hideki Nakamura
Session Drummer

Ralph MacDonald
Session Drummer



William Stewart
Third World

Russ Kunkel
Session Drummer

Yu Yamato
Kodomo Band

Richard Calhoon
Session Drummer

Shoji Fujii
Session Drummer

Mickey Curry
Hall & Oates

YAMAHA *Artists*



Peter Erskine
Steps Ahead



Brian Brake
Teruo Nakamura & Rising Sun



Yoshio Nakamura
Hara Nobuo Sharps & Flats



Al Foster
Miles Davis



Jerry Marotta
Session Drummer



Yutaka Uehara
Bacon Egg



Rick Marotta
Ronin



Gordon Peeke
George Duke



Minoru Sakata
New Herd Orchestra



Albert Heath
Jazz Drummer



Shozo Narusawa
Session Drummer



Ian Wallace
El Rayo



Bobby Rondinelli
Rainbow



Martin Willweber
Orquesta Del Sol



Fujio Yamamoto
Masashi Sada



Steve Gadd
Session Drummer



Kiyoshi Kamata
Arakawa Band



Alan Myers
Devo



Carlos Vega
Bozz Scaggs



Fumio Hamada
Ricky & Revolver



Wilby Fletcher Jr.
McCoy Tyner

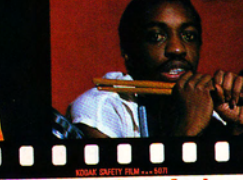

Steve Jordan
Eyewitness



Prairie Prince
Tubes



Eiichi Miyanaga
Eastern Orbit



Eli Konikoff
Spyro Gyra



Koji Yamada
Session Drummer



Alex Acuna
Session Drummer



Toshihiro Niimi
Bow Wow



Keiji Kishida
Sun Burst



Tom Brechtlein
Chick Corea



Sheila Escovedo
Session Drummer



Takeshi Inomata
Force



Andy Newmark
Roxy Music



Munetaka Higuchi
Loudness



Omar Hakim
Weather Report

Akira Tana
Art Farmer

Joe Vitale
Joe Walsh

PRICE LIST

EQUIPMENTS

品名	品番	高さ調節幅	価格	品名	品番	高さ調節幅	価格	品名	品番	価格	
ハイハイスタンド	HS-910	68-91	¥15,000	スネアスタンド	SS-910	42-61	¥15,000	クランプ	CL-914L	¥4,000	
	HS-710	68-91	¥11,000		SS-712	51-80	¥11,000		CL-912	¥4,000	
	HS-510	75-95	¥7,800		SS-710	41-58	¥9,500		CL-910	¥4,000	
	HS-310	59-85	¥4,800		SS-510	40-58	¥7,000		CH-712	¥6,000	
	CS-912	85-205	¥15,000		SS-310	41-61	¥3,700		OH-710	¥5,500	
シンバルスタンド	CS-910	74-167	¥12,000	ドラムスツール	DS-910	47-70	¥15,000	カハベルホルダー	CWH-914	¥5,500	
	CS-812	81-194	¥13,000		DS-710	42-65	¥8,500		CWH-912	¥4,000	
	CS-810	72-161	¥10,000		DS-510	45-65	¥5,800		CWH-910	¥2,000	
	CS-714	76-137	¥9,500		ハードウェアセット	FP-910	¥15,000		品番	セット価格	価格
	CS-712	81-194	¥12,000			FP-710	¥10,000			HW-910W	¥87,000
CS-510	72-161	¥9,500	FP-510	¥7,000		HW-810W	¥78,000				
CS-310	61-143	¥4,300	FP-310	¥4,800		HW-710W	¥65,000				
ETS-914	63-138	¥24,000	タムホルダー	TH-91W		¥15,000	HW-510D	¥39,600			
ETS-912	69-141	¥13,000		TH-71W	¥4,500	HW-510W	¥13,000				
ETS-910	69-141	¥12,000		TH-71S	¥9,000	TH-51W	¥9,000				
ETS-710	83-172	¥10,000		TH-51W	¥5,600	TH-52W	¥29,000				
WS-910	52-129	¥21,000		EH-91W	¥6,000	HW-310S	¥27,900				
ダブルタムスタンド	WS-712	60-111	¥12,000								
	WS-710	60-111	¥16,000								

COLOR FINISH

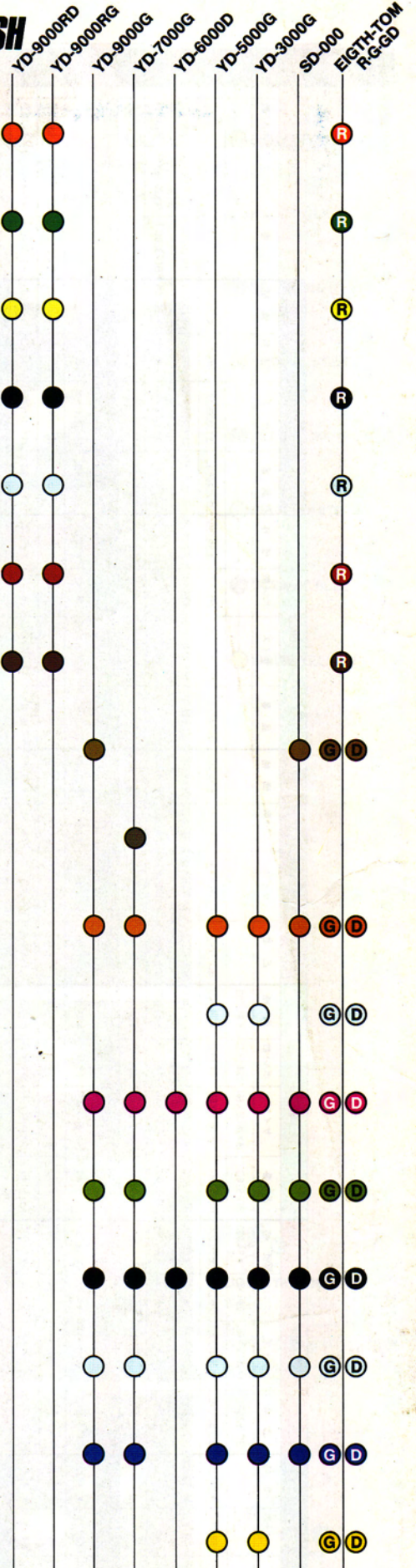
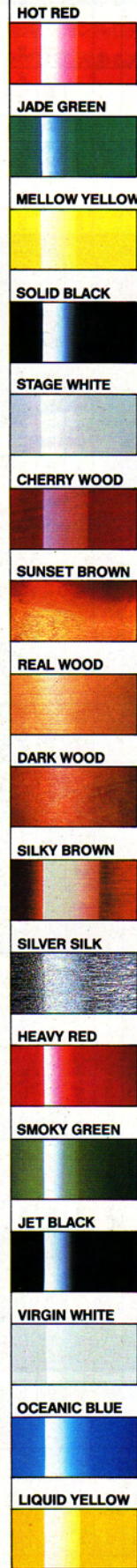

*この色見本は、印刷インクの都合上若干異なる場合があります。

GEARS

品名		品番	価格	品名	品番	サイズ	価格	トラムケース(アババー)		品番	サイズ	価格
CST7クワッチメント		CSAT-914	¥3,500	タムタム用	TT-16D	深剛 16×26用	¥22,000	品名	BD-14D	深剛 18×26用	¥37,000	
		CSAT-912	¥3,000		TT-15D	深剛 15×22用	¥21,500	品名	BD-22D	深剛 18×22用	¥32,500	
		CSAT-910	¥4,000		TT-14D	深剛 14×18用	¥20,500	品名	BD-26	深剛 14×26用	¥37,000	
HS7クワッチメント		HSAT-910	¥4,500		TT-13D	深剛 13×18用	¥16,500	品名	BD-24	深剛 14×24用	¥32,500	
エクステンションロード		EX-910	¥500		TT-12D	深剛 12×12用	¥15,000	品名	BD-22	深剛 14×22用	¥29,000	
スタビライザー		SB-910	¥3,000		TT-10D	深剛 10×10用	¥13,500	品名	BD-20	深剛 14×20用	¥27,000	
オプションユニット		MU-912	¥2,000		TT-15	12×15用	¥18,000	品名	BD-18	深剛 14×18用	¥26,000	
		MU-910	¥1,500		TT-14	10×14用	¥16,500	品名	FT-18	16×18用	¥26,000	
ソフトスナッピー		SN-914	¥1,200		TT-14+13	2用	¥22,000	品名	FT-16	16×16用	¥22,000	
ウッドピーター		BT-914	¥2,000		TT-13+12	2用	¥22,500	品名	FT-15	14×15用	¥21,500	
FPヘルシロンクワイプ		FP-ヘルシロンクワイプ	¥400		TT-12+10	2用	¥19,500	品名	FT-14	14×14用	¥20,500	
フープクワイプ			¥100		TT-10+8	2用	¥17,000	品名	CYM-22	22用	¥23,000	
オーブスチヤック		IE, 2E	¥750		ET-10+8		¥15,500	品名	ST-90		¥48,500	
		IC, 2C	¥700		ET-8+6		¥13,500	品名	ドラムケース(ソフト)			
		5C, 6C	¥700					品名	SD-90S	8用	¥7,500	
ヒッコーリースティック		H-09A	¥1,800	スネアブラシ用	SD-8R	丸, 8×14用	¥16,000	品名	SD-70S	7.6用	¥6,800	
YD3000スチヤック		ST-310	¥800		SD-7R	丸, 7.6用	¥15,000	品名	SD-55S	5.5用	¥5,800	
YD3000アブラシ		BR-310	¥800		SD-55R	丸, 5.5用	¥13,500	品名	CY-22S	22用	¥9,500	
スピードチューニングキー			¥600		SD-65S	シャー用	¥18,000	品名	ST-40S		¥4,500	
チューニングキー			¥150									



日本楽器製造株式会社
本社 〒430 浜松市中沢町10-1
カタログに関するお問合せは
〒104 東京都中央区銀座7-9-18
日本楽器製造株式会社広報課
1984年4月作成

●規格及び仕様は、改良の際予告なく変更する場合があります。
●カタログに印刷された商品の色調は、実際の商品と多少違うことがあります。
カタログコード FLMD309



三木楽器アポロ店

06(649)0156

〒545 大阪市阿倍野区阿倍野筋1-5-3F
アポロビル2F

システムは、さらに進化した。

また大きく飛躍したヤマハ・システムドラムス。待望の深胴モデルが誕生。より充実したラインアップがそろいました。深胴はYD-9000RDとYD-6000Dの2シリーズ。いずれもタムタムは木胴では国内初という口径=深さ。バスドラムの深さも国内では初の18、スネアドラムの深さは8に設定。あの独特の鳴りとパワーをここに完成させました。まさに、音を大切にするヤマハならではの、磨きぬかれたサウンドはすべてのドラマーを魅了します。そして、システム思想を追求するヤマハはさらに前進しました。システムの核ともいべきドラム本体の基本的な組みあわせをシェルセットとして設定しました。音楽性、プレイスタイルにあわせてセレクトできます。また、シェルセットの登場に対応してスタンド類をまとめたハードウェアセット7タイプも設定。よりシステムアップしやすくなりました。さらに、これらをベースに追加する。個々を入れ換える。ドラマーひとりひとりの個性に、よりの確に答えるヤマハです。



SYSTEM INSTRUMENTS

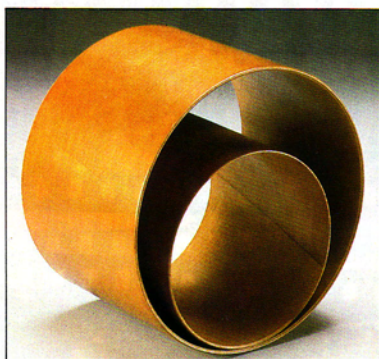

▶ゆるみやノイズのないスプリングレスラグ。全シリーズにわたって独自のスプリングレスラグを採用。チューニングボルトを締めっていくにつれ、テンションがはたらいてボルトを固定する画期的な構造です。ヘッドを叩く力と反対の力がボルトにはたらくため、ハードなドラミングやローピッチのチューニングにもゆるみがありません。正確なピッチを維持。さらに、ノイズの発生源になるスプリングはまったく使用していません。あくまでもドラム本来の鳴りを追求した設計。かぎりなくピュアなサウンドを実現したヤマハ・システムドラムス。

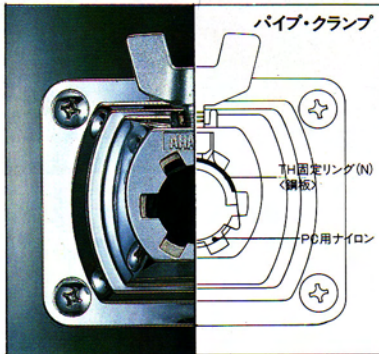

◀真円度抜群のエアバック成型シェルを採用。サウンドの面でも、耐久性の面でもドラムスにとって不可欠なポイントがシェルの真円度です。ヤマハでは9000RDから3000までのすべてのシェルを独自のエアバック方式で成型。3カ所の接合部はすべて断面をななめにカット。接着面にすき間や重なりがまったくないため真円度は抜群です。音の立ちあがりのよさ、抜けのよさを生みだす設計。また、真円度がきわめて高いためシェルが変形しにくく、いつまでもムラのない素晴らしい響きを約束します。よい音をなによりも重視するヤマハならではのです。

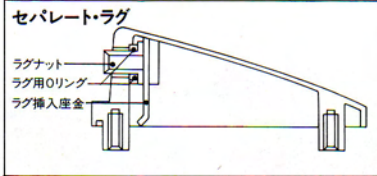
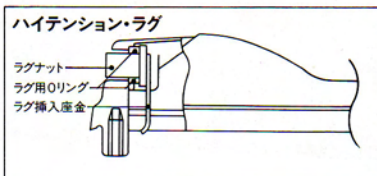

◀抜群の保持力。新方式のパイプクランプです。内部に新方式のナイロンブッシュを採用。タムホルダーをバスドラム本体にがっちり固定します。パイプの変形もなし。3タムやシンバルを同時にセットしても横揺れ、ガタがまったくありません。また、受け部の6カ所の凹によりメモリーサステナーが任意の角度でセット可能。

▶ロッドクランプはすぐれた固定力を誇ります。タムタム、9000Rのエイタタムに採用。タムホルダーのロッドをしっかりと固定します。揺れを防止し、しかもナイロンで傷も解消。ガタ揺れ、ノイズを追放した画期的な新機構です。

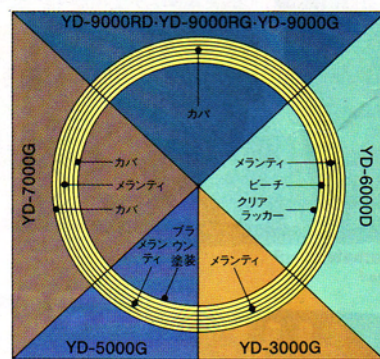

▲全シリーズにウッドシェルを採用しました。ドラムもアコースティック楽器。音を重視するならウッドにまさる素材はありません。ヤマハドラムスはメタル胴のスネア、ティンパレスを除きすべてがウッドシェル。シリーズごとに特色ある音づくりをしています。9000RD、9000Rおよび9000はハードウッドのカバ材。7000はソフトなメランティをカバ材ではさみマイルドでコシのある音を実現。6000Dではメランティとビーチの組みあわせで迫力ある鳴りを生みだしました。5000と3000はヘヴィな音色を約束するメランティを使用しています。

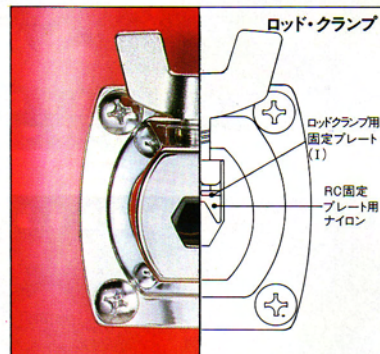

BASS DRUM

パワフルな鳴りがも味味のヤマハ・バスドラム。9000RDから3000まですべてのモデルがウッドシェル。ウッドリムです。9000RD～7000はチューニングボルトが10本。ただし、18は胴の振動を考慮して8本ボルトとなっています。6000D、5000、3000は全モデルとも8本です。レッグは演奏中の前進ズレを防ぐ理想の角度で装着。9000RD～6000Dはダイキャスト製ブラケットとかみあい固定力を向上。長さ調整にはナイロンブッシュの採用でゆるみやガタをなくしました。9000以上のストッパーはゴム、スパーの切り換えも容易です。

BD-9000RD。新登場、深胴の最高級シリーズ。オールカバのシェルと国内初の18の深さでタイトかつ奥ゆきのある音。打面250T、フロントは精悍なブラックのステーキングヘッドです。

BD-9000RG。丹念な重ね塗りを施した格別のシリーズ。音の立ちあがりのよさは抜群です。内面塗装はブラウン。ソリッドブラックのみブラック塗装。リムはシェルと同色の塗装です。

BD-9000G。オールカバ製のシェル、リムならではのソリッドでシャープな低音。定評あるスプリングレスラグの採用で完成度もより向上。



BD-922RD



BD-922RG

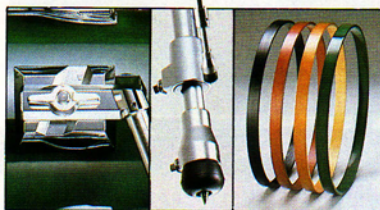

BD-7000G。カバとメランティのシェル、ウッドリム、250Cのヘッドが重厚かつマイルドな音色をいっそう強調しています。

BD-6000D。ピーチとメランティによる深胴シリーズ。ワイルドな鳴りが魅力です。ラグやレッグなどすべて上級シリーズなみの装備。

BD-5000G。オールメランティのシェル内面にブラウン塗装を施してひきしまった音を約束。

BD-3000G。エアバック成型によるオールメランティシェル。ウッドリムで音のなじみも万全。

バスドラム

- BD-924RD(18×24) ¥104,000
- BD-922RD(18×22) ¥99,000
- BD-926RG(14×26) ¥94,000
- BD-924RG(14×24) ¥90,000
- BD-922RG(14×22) ¥85,000
- BD-920RG(14×20) ¥81,000
- BD-918RG(14×18) ¥77,000
- BD-926G(14×26) ¥81,000
- BD-924G(14×24) ¥74,000
- BD-922G(14×22) ¥68,000
- BD-920G(14×20) ¥64,000
- BD-918G(14×18) ¥62,000
- BD-724G(14×24) ¥55,000
- BD-722G(14×22) ¥49,000
- BD-720G(14×20) ¥44,000
- BD-624D(18×24) ¥46,000
- BD-622D(18×22) ¥41,000
- BD-524G(14×24) ¥35,000
- BD-522G(14×22) ¥25,000
- BD-520G(14×20) ¥22,000
- BD-322G(14×22) ¥20,000
- BD-320G(14×20) ¥17,000

フロアタム

- FT-918RD(16×18) ¥58,000
- FT-916RD(16×16) ¥51,000
- FT-914RD(14×14) ¥47,000
- FT-918RG(16×18) ¥58,000
- FT-916RG(16×16) ¥51,000
- FT-914RG(14×14) ¥47,000
- FT-918G(16×18) ¥49,000
- FT-916G(16×16) ¥43,000
- FT-914G(14×14) ¥40,000
- FT-718G(16×18) ¥39,000
- FT-716G(16×16) ¥35,000
- FT-714G(14×14) ¥33,000
- FT-618D(16×18) ¥29,000
- FT-616D(16×16) ¥27,000
- FT-614D(14×14) ¥26,000
- FT-518G(16×18) ¥22,000
- FT-516G(16×16) ¥20,000
- FT-514G(14×14) ¥17,000
- FT-316G(16×16) ¥14,000
- FT-314G(14×14) ¥13,000

チューニングフロアタム

- FT-916RT(16×16) ¥73,000
- FT-914RT(14×14) ¥71,000
- FT-916GT(16×16) ¥64,000
- FT-914GT(14×14) ¥62,000

タムタム

- TT-916RD(16×16) ¥51,000
- TT-915RD(15×15) ¥49,000
- TT-914RD(14×14) ¥47,000
- TT-913RD(13×13) ¥42,000
- TT-912RD(12×12) ¥40,000
- TT-910RD(10×10) ¥39,000
- TT-915RG(12×15) ¥46,000
- TT-914RG(10×14) ¥44,000
- TT-913RG(9×13) ¥37,000
- TT-912RG(8×12) ¥35,000
- TT-910RG(8×10) ¥34,000
- TT-908RG(8×8) ¥33,000
- TT-915G(12×15) ¥40,000
- TT-914G(10×14) ¥38,000
- TT-913G(9×13) ¥31,000
- TT-912G(8×12) ¥29,000
- TT-910G(8×10) ¥28,000
- TT-908G(8×8) ¥26,000
- TT-714G(10×14) ¥31,000
- TT-713G(9×13) ¥26,000
- TT-712G(8×12) ¥24,000
- TT-710G(8×10) ¥23,000
- TT-614D(14×14) ¥22,000
- TT-613D(13×13) ¥20,000
- TT-612D(12×12) ¥18,000
- TT-610D(10×10) ¥16,000
- TT-514G(10×14) ¥17,000
- TT-513G(9×13) ¥14,000
- TT-512G(8×12) ¥12,600
- TT-510G(8×10) ¥12,000
- TT-313G(9×13) ¥12,000
- TT-312G(8×12) ¥10,000

FLOOR-TOM

セットのなかで中低音を受けもつフロアタム。ヤマハは全機種とも、ひきしまった音を実現。ブラケット位置をフロア寄りに設定しました。レッグの締め金具、ブラケットの位置が低め。レッグをあまり伸ばすことなく安定性は抜群です。レッグの形状、開き角度も吟味しました。リングボルトによるレッグ固定方式を採用。6000D以上はレッグを強い力で引きよせ固定するリングボルト方式。レッグの変形がなくヘッド面を傾けてセットしても充分な安定性が得られます。また、座ったままセットできるようボルトが演奏者側を向く便利な設計です。7シリーズそれぞれに個性ゆたかなサウンド。深胴の9000RD、6000Dも加わってよりバリエーションゆたか。すべてのモデルを通じてヤマハならではの深くタイトな音色を追求。



FT-916RG



FT-914GT

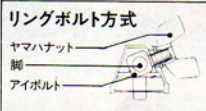

TUNING FLOOR-TOM

演奏しながら、チューニングを自由に変化できるフロアタム。約1オクターブの音程変化が可能です。ペダルの位置が左右つけかえられるのも便利。音程を固定できるロック機構も装備しました。演奏の幅を広げる設計です。9000Rと9000に。

TOM-TOM



TT-913RD

真円のシェル、シャープで入念な仕上げのエッジによって高域の切れ味、中域のくっきりしためりを実現した、ヤマハ自信のタムタム。全モデルに共通のロッドクランプを採用。シリーズをこえた組み合わせを可能にしたヤマハ。ナイロンブッシュ機構の採用で、タムホルダーのロッドを傷つけることもなく安心。また、ロッドクランプの位置がヘッドから等距離にありヘッド面をそろえてセットできます。9000RD、6000Dは口径＝深さのサイズ設定。新登場の深胴モデルは木胴では国内で初めて口径と同サイズの深さを設定しました。深胴ならではのサウンドとパワーを追求した結晶。音を求めるヤマハだけがなした設計です。よりよい音を考え、プレイやすさを大切にすればヤマハ。逸品ぞろいのタムタムです。



TT-913RG



SNARE DRUM

システムのなかで中心的役割を果たすスネアドラム。ヤマハは音の鋭さ、立ちあがりのよさをとくに重視しました。胴の材質、サイズ、響線のアクションの違いでバリエーションも多彩。9000RD、6000Dには深さ8を用意しました。マイルドなサウンド、ウッドタイプ。

深みある音ならウッド。シリーズごとに音色の個性をもたせて7種類。深さで5種類。全16モデルのバリエーションがそろっています。シャープなサウンド、メタルタイプ。

めりはりの効いた音ならメタル。4シリーズ、深さで3種類。パワフルな10モデルがあります。

SD-980RD



SD-9000RD。新登場のオールカバ製深胴スネア。丹念な重ね塗りを施した、深さ8のシェルがタイトで奥ゆきのあるサウンドを実現しました。ロングタイプのスナッピーや左右両側微調整式のアクションなども9000Rと同じ、ぜいたくともいえる装備。深胴でそろえたセットはもちろん、レギュラーサイズのセットとのマッチングも絶妙。組みあわせは自由です。

SD-9000RG。念入りな重ね塗りを施されたオールカバ製シェル。ウッドモデルのなかではとびきりソリッドな音を誇ります。胴の深さは5、5½、7の3種類。スナッピーはエッジがヘッドの外まで伸びているロングタイプでヘッドの振動を妨げません。スナッピーの調整

SD-955RG



は最適のポイントが簡単に得られる左右両側微調整方式。すべてがこのクラスならではのゆき届いた設計。音と機能性を両立しました。

SD-6000D。ビーチとメラニティの組み合わせによる深胴スネア。広がりのあるなかにも芯のあるサウンドで登場しました。スナッピーやアクションなどはすべて7000と同じ。メンテナンスの面にすぐれた片側調整方式を採用しました。スナッピーガイドは樹脂製でスナッピーの音を直接シェルに伝える設計です。深さ8というシェルが生み出す音はまさに重厚。

SD-680D



スネアドラム

SD-980RD(8×14)……¥52,000

SD-970RG(7×14)……¥47,000

SD-955RG(5½×14) ¥44,000

SD-950RG(5×14)……¥42,000

SD-065G(6½×14) ¥82,000

SD-055G(5½×14) ¥80,000

SD-050G(5×14)……¥79,000

SD-065MG(6½×14) ¥82,000

SD-055MG(5½×14) ¥80,000

SD-050MG(5×14)……¥79,000

SD-970G(7×14)……¥44,000

SD-955G(5½×14) ¥40,000

SD-950G(5×14)……¥38,000

SD-965MG(6½×14) ¥43,000

SD-955MG(5½×14) ¥41,000

SD-950MG(5×14)……¥39,000

SD-765G(6½×14) ¥27,000

SD-755G(5½×14) ¥25,000

SD-750G(5×14)……¥24,000

SD-765MG(6½×14) ¥28,000

SD-755MG(5½×14) ¥25,000

SD-750MG(5×14)……¥24,000

SD-680D(8×14)……¥27,000

SD-365G(6½×14) ¥20,000

SD-350G(5×14)……¥15,000

SD-350MG(5×14)……¥20,000

SD-000G。ひたすらにヘヴィで迫力あるサウンドを実現。オールカバ製のウッドタイプとメタルタイプがあります。それぞれ深さ5.5、6の3種類。すべて鉄製の切削リムで音のしまり、パワーは他に類をみません。スネアストレーナーは左右が同時に上下するパラレルタイプです。ロングタイプのスナッピーは左右両側微調整方式で大型つまみつきです。

SD-055G



SD-055MG



SD-9000G。す早い音の立ちあがりのウッドタイプ。シャープな音づくりのメタルタイプ。胴の深さはウッドが5、5½とヤマハオリジナルの7。メタルが5.5、6の計6種類です。多様なニーズに応えるワイドバリエーション。ロングタイプのスナッピー採用。それを固定しているプレートもダイキャスト製でゆるみなし。左右両側微調整方式です。

SD-970G



SD-955MG



SD-7000G。ウッドタイプ、メタルタイプとも5.5、6の3種類ずつ。カバ材とメラニティによるウッドタイプは内面ダークウッド塗装でマイルドかつ抜けのよい音。スナッピーはロングタイプ。便利な片側調整方式です。スナッピーガイドには9000RDなどと同じ樹脂性を採用。スナッピーをヘッドに密着させるためストラップはフィラメントテープ。

SD-765G



SD-755MG



SD-3000G。標準サイズ5でウッド、メタル1機種ずつ。さらにロック志向の6½深胴ウッドを加えて選びやすくなりました。スナッピーはオーソドックスなショートタイプ。7000と同じ片側調整方式でスナッピーのゆるみもなし。シャープな音を保ちます。スプリングレスラグやストラップも上級機種と共通。内蔵ミュートも装備してプレイしやすく。

SD-365G



SD-350MG



スネアストレーナー 9000RD・9000R・9000



(L) ダイキャスト製。がっちりロックするON/OFF切り換えレバーを装備。

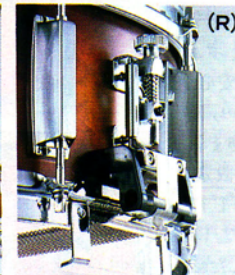

(R) スナッピーがゆるまず演奏中のノイズなし。調整幅の広さも抜群です。

スネアストレーナー 000

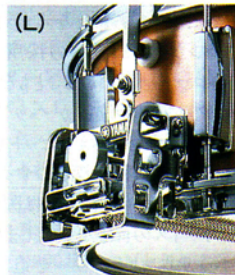

(L) 左右が同時に上下するパラレルアクション。OFF時の演奏もビリつきなし。

スネアストレーナー 7000・6000D



(L) シンプルななかに充分な機能性。ロングタイプスナッピー固定のガイドつき。

スネアストレーナー 3000

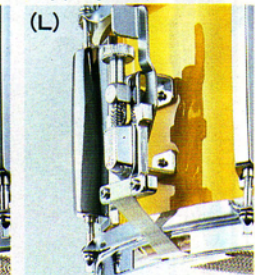

(L) 微調整およびスナッピーのスライド幅も充分。ストレーナーは7000と共通。

EIGHT-TOM

メロディアスなプレイを生むエイトタム。サイズは6から16の8種類。胴の深さで標準サイズのGタイプと深胴のDタイプ。さらに別格のRタイプがあります。ヘッドはラディック社のシルバードット。G、Dタイプは7度の角度のアタッチメントでヘッドの流れもスムーズです。9000Rはタムタムと同じロッドクランプ方式。

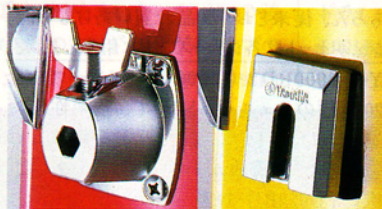

TIMBALES

明るく乾いた音色が魅力のティンパレス。薄さわずか0.8ミリの専用メタル胴。切削リムを採用しました。5 $\frac{1}{2}$ で2種類、6 $\frac{1}{2}$ で2種類の計4タイプ。スタンドはETS-910や912が最適。カウベルもセットするにはCWH-914を。



エイトタム
ET-916RG(14×16)……¥31,000
ET-915RG(12×15)……¥29,000
ET-914RG(10×14)……¥27,000
ET-913RG(9×13)……¥25,000
ET-912RG(8×12)……¥23,000
ET-910RG(6 $\frac{1}{2}$ ×10)……¥20,000
ET-908RG(5 $\frac{1}{2}$ ×8)……¥19,000
ET-906RG(5 $\frac{1}{2}$ ×6)……¥18,000

ET-916GD(16×16)……¥27,000
ET-915GD(14×15)……¥25,000
ET-914GD(12×14)……¥23,000
ET-913GD(10×13)……¥20,000
ET-912GD(9×12)……¥18,000
ET-910GD(8×10)……¥16,000
ET-908GD(6 $\frac{1}{2}$ ×8)……¥14,000
ET-906GD(6 $\frac{1}{2}$ ×6)……¥12,000

ET-916G(14×16)……¥23,000
ET-915G(12×15)……¥21,000
ET-914G(10×14)……¥19,000
ET-913G(9×13)……¥17,000
ET-912G(8×12)……¥15,500
ET-910G(6 $\frac{1}{2}$ ×10)……¥13,000
ET-908G(5 $\frac{1}{2}$ ×8)……¥12,000
ET-906G(5 $\frac{1}{2}$ ×6)……¥11,000

COW-BELL

重厚で豊かな音色のカウベル。サイズはS.M.Lの3種類です。カウベルホルダーはCWH-910、912、914を活用。アタッチメントと組みあわせてバスドラムのリム、タムホルダー、ダブルタムスタンドにもセット。



ティンパレス
TM-915B(6 $\frac{1}{2}$ ×15)……¥48,000
TM-914B(6 $\frac{1}{2}$ ×14)……¥46,000
TM-914A(5 $\frac{1}{2}$ ×14)……¥45,000
TM-913A(5 $\frac{1}{2}$ ×13)……¥42,000

カウベル
CW-90L……¥9,000
CW-90M……¥7,000
CW-90S……¥5,000
CWH-914……¥5,500
CWH-912……¥4,000
CWH-910……¥2,000

SILENCER

ドラムスのフィーリングはそのままに音量を大幅におさえた(サイレンサー)。セット販売のSL-1に加えて、それぞれ単体でもお求めいただけるようになりました。2バスセットにも対応できます。SL-1のセット構成はバスドラム用SL-16B、フロアタムおよびスネアドラム用としてSL-13Sがふたつ、タムタム用SL-12T、SL-10T、そしてタムホルダーTH-51W、シンバル用ミュート3種類からなるSL-MU。シェルはYD-5000と共通のエアバック成型方式によるオールメランティ。ヘッドやリムも共通でリアルなフィーリングを追求しました。また基本セットはバスドラム用SL-16Bの内部にすべて収納できます。オプションにはSL-14Sを用意。基本セットに組み入れフロアタムを13、14のダブルに。またスネアドラム用としてもお使いいただけます。新登場のSL-10J。スティックワーク練習に最適です。タッチやルックスはサイレンサーそのもの。コンパクトに折りたたみ立奏・座奏兼用。



サイレンサー

SL-1……¥69,000
(SL-16B/SL-13S×2/SL-10T-12T/SL-MU/TH-51W)

SL-16B……¥25,000
(BDライザーつき)
SL-13S(スタンドつき)……¥15,000
SL-10T……¥9,000
SL-12T……¥10,000
SL-MU……¥2,000
(シンバル用ミュート3種類1セット)
SL-14S(スタンドつき)……¥18,000

SL-12SD……¥13,000
(スナッピーつき)
SL-10J(スタンドつき)……¥8,000

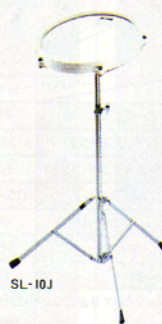
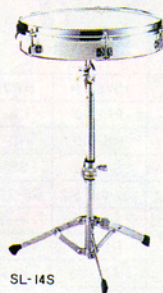

SL-12SD。スナッピーつきの画期的なサイレンサースネアです。よりリアルな音と効果を追求。SL-1への追加にも最適です。スタンドはスネアドラム用。お手もちのものもOK。

シェルセット、ハードウェアセットが登場。

SHELL SET

ヤマハは、システムドラムスをさらに発展させました。より選びやすく、システムを展開しやすくするため、核となるドラム本体の組み合わせ＝シェルセットを各シリーズごとに設定したのです。シェルセットはスネアドラムを除くドラムス類、つまりバスドラム、フロアタム、タムタムで構成。基本的な組み合わせというだけでなくセットしての可能性も拡大。よりシステムアップしやすくなりました。さらにシェルセットの設定に対応して、これに組み合わせるべきハードウェア類もセットとして登場。シェルセット、ハードウェアセットにスネアドラムを加えてベーシックシステムとなるようにしました。これをベースにしてドラムスやハードウェア類を追加する、入れ換える。

シリーズの枠をこえて組みあわせる。演奏者ひとりひとりの個性にきまかく応えます。もちろん、従来どおり単品お買いあげも可能。シェルセットは各シリーズごとに用意しました。YD-9000RDから3000まで7シリーズに全20種類のシェルセット。音で、音楽性でお選びいただけます。また、品番を見ればひと目でセット構成がわかるようにしました。

例) YD922RD-112

↓ ↓
 (バスドラムの) (バスドラム + フロアタム + タムタム)
 (サイズ=22) (1 + 1 + 2)

個性ゆたかに、6種類のシェルセットタイプ。20-111(シェルセットタイプ)。シンプル&ベーシックに徹した組み合わせ。音楽ジャンルを超えてひろくアピール。3000シリーズに用意。20-112。深胴モデルを除く5シリーズに用意。

オーソドックスなダブルタムセットです。応用範囲のひろさも大きな魅力。個性にあわせて。22-112。最もポピュラーなバスドラムサイズを起用した、発展性ゆたかなダブルタムセット。音楽ジャンルもワイド。全シリーズに採用。22-104。すべてタムタムでそろえたセット。音の流れ、バランスも絶妙です。個性ゆたかな組み合わせ。9000RD、9000R、6000Dに。24-112。深胴の9000RDと6000Dに起用。ムダをできるだけなくし、シンプルかつヘヴィなドラミングに応える組み合わせがこれです。24-122。ロック志向の強いパワフルなセット。ワイドな音のひろがり秘めた可能性の大きな組み合わせです。9000と5000に用意。6種類の組み合わせと、7つのシリーズで選ぶシェルセット。システムアップへの道をさらに大きく切り拓いた、ヤマハです。

20-111

20-112:22-112:24-112

24-122

22-104



シェルセットタイプ	シリーズ	9000RD	9000RG	9000G	7000G	6000D	5000G	3000G
20-111 (BD-20 FT-14 TT-12)		—	—	—	—	—	—	YD-320G-111 ¥40,000
20-112 (BD-20 FT-14 TT-13-12)		—	YD-920RG-112 ¥200,000	YD-920G-112 ¥164,000	YD-720G-112 ¥127,000	—	YD-520G-112 ¥65,600	YD-320G-112 ¥52,000
22-112 (BD-22 FT-16 TT-13-12)		YD-922RD-112 ¥232,000	YD-922RG-112 ¥208,000	YD-922G-112 ¥171,000	YD-722G-112 ¥134,000	YD-622D-112 ¥106,000	YD-522G-112 ¥71,600	YD-322G-112 ¥56,000
22-104 (BD-22 TT-14-13-12-10)		YD-922RD-104 ¥267,000	YD-922RG-104 ¥235,000	—	—	YD-622D-104 ¥117,000	—	—
24-112 (BD-24 FT-18 TT-14-13)		YD-924RD-112 ¥251,000	—	—	—	YD-624D-112 ¥117,000	—	—
24-122 (BD-24 FT-18-16 TT-14-13)		—	—	YD-924G-122 ¥235,000	—	—	YD-524G-122 ¥108,000	—

HARDWARE SET

システムの思想を、さらにおすすめたヤマハ。シェルセットの登場にともなってスタンド類をまとめたハードウェアセットをあらたに設定。9000から3000まで5シリーズに7種類。それぞれフットペダル、ハイハットスタンド、スネアスタンド、シンバルスタンド、タムホルダーから構成されています。また9000～7000ではシンバルスタンドにブームタイプを、5000・3000ではドラムスツールを追加。セットの構成、グレードにあわせてお選びください。HW-910W、810W、710W、510W、310Wはダブルタムセット用。HW-510Dは6000D対応のダブルタム用です。また、シンプルなセットを考えたシングルタム用のHW-310Sも用意しました。すべて操作性と耐久性で定評あるヤマハのハードウェア。もちろん、追加や入れ換えは思いのままです。シェルセットとハードウェアの設定で、システムをさらに進化させたヤマハ。ともに絶妙のマッチングを約束します。また、セット以外にも、従来どおり単品でのお買いあげも可能。演奏者の意志を最大限にいかしてセットアップするヤマハです。

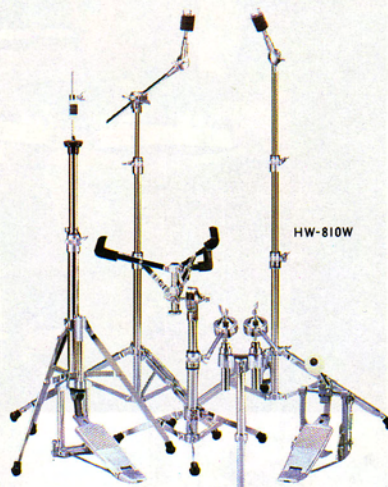

品名	ハードウェアセット	HW910W	HW810W	HW710W	HW510D	HW510W	HW310W	HW310S
フットペダル		FP-910	FP-710	FP-710	FP-510	FP-510	FP-310	FP-310
ハイハットスタンド		HS-910	HS-910	HS-710	HS-510	HS-510	HS-310	HS-310
スネアスタンド		SS-910	SS-910	SS-710	SS-510	SS-510	SS-310	SS-310
シンバルスタンド		CS-910-912	CS-810-812	CS-710-712	CS-510	CS-510	CS-310	CS-310
ドラム・スツール		—	—	—	DS-510	DS-510	DS-510	DS-510
タム・ホルダー		TH-91W	TH-91W	TH-71W	TH-52W	TH-51W	TH-51W	TH-91S
合計		¥87,000	¥78,000	¥65,000	¥39,600	¥39,200	¥29,000	¥27,900

※ハードウェア単品については別冊ハードウェアカタログをご覧ください。

新登場、深胴の最高級シリーズYD-9000RD。タムタムに木胴では国内初の口径=深さというサイズを採用してあの独特の鳴りとパワーをきわめました。バスドラムの深さも国内初の18、スネアドラムは深さ8。シェルの材質はオールカバ。丹念な重ね塗りとあいまって、コシの強い音を生みだします。タム類のヘッドはヘヴィタイプの250C。裏面はサステイン効果考えたクリアタイプの

250Tです。バスドラムのフロントには精悍なブラックのステージングヘッドを採用。スケのよい音をひきだすホールカットも見逃せません。また、従来にはない16のタムタムの設定でよりメロディアスなプレイが可能。バスドラムのパイプクランプの位置も吟味され、違和感なく叩けます。9000Rシリーズと同じ6色に新色チェリーウッドを加えた計7色。製作期間3ヵ月のカスタムメイド。

セッティング解説図中の略号：
各セットアップで使用するタムホルダー
アタッチメント類は以下の略号で
記されています。

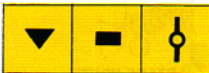

TH-91W TH-71W CSAT-910
WS-910 TH-71S TH-51W-52W
WS-710 WS-712



CSAT-912 CSAT-914 TH-91S
CL-910 CL-912 CL-914



ETS-910 EH-91W CH+CSAT-910
ETS-912
ETS-914

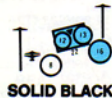

SOLID BLACK

YD922RD-10 シェルセット ¥232,000
(BD-922RD FT-916RD TT-913RD-912RD)
HW 810W ハードウェアセット ¥78,000
(FP-710 HS-910 SS-910 CS-812-810 TH-91W)
SD-980RD スネアドラム ¥52,000
ベーシックシステム 22-112 小計 ¥362,000

※シェルセットがYD924RD-112(V 251,000)の場合ベーシックシステム24-112計 ¥381,000

オプションシンバル(A-ジルジャン)
AZ-20(M-R) AZ-16(M-T-C) AZ-14(NB-HH) X2

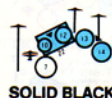

SOLID BLACK

YD922RD-10 シェルセット ¥267,000
(BD-922RD TT-914RD-913RD-912RD-910RD)
HW 810W ハードウェアセット ¥85,000
(FP-710 HS-710 SS-710 CS-712-710 TH-71W)
SD-910RD スネアドラム ¥47,000
ベーシックシステム 小計 ¥379,000

WS-910W タムスタッド ¥21,000
CH-712 シンバルホルダー ¥6,000
オプションハードウェア 小計 ¥27,000

システム22-104 合計 小計 ¥406,000

オプションシンバル(A-ジルジャン)
AZ-20(D-R) AZ-18(C-R) AZ-16(M-T-C) AZ-14(NB-HH) X2

※写真はTH-71WのかわりにTH-91Wを使用



CHERRY WOOD

YD922RD-11 シェルセット ¥232,000
(BD-922RD FT-916RD TT-913RD-912RD)
HW 810W ハードウェアセット ¥78,000
(FP-710 HS-910 SS-910 CS-812-810 TH-91W)
SD-980RD スネアドラム ¥52,000
ベーシックシステム 小計 ¥362,000

FT-916RD フットスタッド ¥58,000
TT-914RD タムスタッド ¥47,000
TT-910RD タムスタッド ¥39,000
オプションシンバル 小計 ¥144,000

WS-910X2W タムスタンド ¥42,000
CS-712 シンバルホルダー ¥12,000
CH-712 シンバルホルダー ¥6,000
オプションハードウェア 小計 ¥60,000

システム22-124 合計 小計 ¥566,000

オプションシンバル(A-ジルジャン)
AZ-20(M-R) AZ-20(SW-W/R) AZ-18(M-T-C) AZ-16(T-D) AZ-14(L-HH) X2

※写真はTH-91Wを除いたセッティング

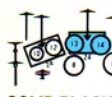

SOLID BLACK

YD924RD-11 シェルセット ¥251,000
(BD-924RD FT-916RD TT-914RD-913RD)
HW 810W ハードウェアセット ¥87,000
(FP-910 HS-910 SS-910 CS-912-910 TH-91W)
SD-980RD スネアドラム ¥52,000
ベーシックシステム 小計 ¥390,000

BD-924RD バスドラム ¥104,000
FT-916RD フットスタッド ¥51,000
TT-914RD タムスタッド ¥49,000
TT-910RD タムスタッド ¥39,000
オプションシンバル 小計 ¥244,000

FD-910 フットヘッド ¥15,000
TH-91W タムホルダー ¥15,000
CS-912X2 シンバルホルダー ¥30,000
CH-712 シンバルホルダー ¥6,000

CSAT-914CS アタッチメント ¥3,500
CSAT-912X2CS アタッチメント ¥6,000
CSAT-910X3CS アタッチメント ¥12,000
HSAT-910HS アタッチメント ¥4,500

システム24-224 合計 小計 ¥738,000

オプションシンバル(A-ジルジャン)
AZ-22(D-R) AZ-20(C-R) AZ-19(M-T-C) AZ-18(SW-W/R) AZ-18(SW-WO/R) AZ-18(M-T-C) AZ-16(M-T-C) AZ-16(T-D) AZ-15(R-HH) X2 AZ-14(OB-HH) X2

※A-ジルジャンシンバルの価格は別冊ハードウェアカタログをご覧ください。

YD-9000RG

ドラムの芸術品と呼ぶにふさわしいシリーズYD-9000R。厳選されたオールカバ製シェルに施された入念このうえない重ね塗り。真円シェルの振動を少しも防げずピュアなサウンドを約束します。バスドラムのリムはシェルと同素材、同一成型法、同色塗装。シェルの内面はサンセットブラウン塗装です。ソリッドブラックのみ同色塗装でショーアップ効果を発揮します。ヘッドはヘヴィタイプ

250C。ラグはピッチの安定性とノイズのなさに定評のあるスプリングレスラグです。エイトタムにはロッドクランプ方式を採用してセッティングの自由度をいっそう向上。演奏者の個性とプレイアビリティを大切にすやマハならでの設計です。カラーは新色チェリーウッドを加え計7色。なお、9000Rはご注文から約3カ月の製作期間をいただくカスタムメイドとなっています。

- HOT RED
- JADE GREEN
- MELLOW YELLOW
- SOLID BLACK
- STAGE WHITE
- CHERRY WOOD
- SUNSET BROWN



HOT RED

BD-924RG バスドラム	¥90,000
FT-918RG フロアタム	¥51,000
TT-913RG タムタム	¥31,000
TT-912RG タムタム	¥35,000
HW-910W ハードウェアセット	¥87,000
(FP-910/HS-910/SS-910/CS-912-910/TH-91W)	
SD-970RG スネアドラム	¥47,000
ペーシングシステム	小計 ¥405,000
ET-908RG エイトタム	¥19,000
ET-908RG エイトタム	¥19,000
TM-915B タンバレス	¥48,000
TM-914B タンバレス	¥46,000
CW-90L カワベル	¥9,000
CW-90M カワベル	¥7,000
CW-90S カワベル	¥5,000
オプションシェル	小計 ¥152,000
WS-910-W タムスタンド	¥21,000
ET-910W エイトタムスタンド	¥12,000
CS-812 シンバルスタンド	¥13,000
CS-712 シンバルスタンド	¥24,000
CH-710 シンバルホルダー	¥9,500
CWH-914 カワベルホルダー	¥5,500
オプションハードウェア	小計 ¥81,000
システム24-122合計	※+※+◎= ¥638,000

オプションシンバル(A-ジルジャン)
AZ-20(M-C/R)/AZ-18(PAN)/AZ-16(M-T-C)/AZ-16(T-C)/AZ-15(T-C)/AZ-14(NB-HH) X2
※写真はCS-910のかわりにCS-812を使用



CHERRY WOOD

BD-922RG/F-T-916RG/TT-913RG-912RG	¥208,000
HW-910W ハードウェアセット	¥78,000
(FP-710/HS-910/SS-910/CS-812-810/TH-91W)	
SD-970RG スネアドラム	¥47,000
ペーシングシステム22-112	合計 ¥333,000

オプションシンバル(A-ジルジャン)
AZ-20(M/R)/AZ-18(M-T-C)/AZ-14(NB-HH) X2
※シェルセットがYD920RG-112(¥200,000)の場合ペーシングシステム22-112合計 ¥325,000



JADE GREEN

YD922RG-112 シェルセット	¥208,000
(BD-922RG/F-T-916RG/TT-913RG-912RG)	
HW-910W ハードウェアセット	¥78,000
(FP-710/HS-910/SS-910/CS-812-810/TH-91W)	
SD-955MG スネアドラム	¥82,000
ペーシングシステム	小計 ¥368,000
FT-918RG フロアタム	¥58,000
TT-910RG タムタム	¥34,000
オプションシェル	小計 ¥92,000
WS-910-W タムスタンド	¥21,000
CS-712 シンバルスタンド	¥12,000
CH-710 シンバルホルダー	¥9,500
CSAT-912 CSアタッチメント	¥3,000
CSAT-910 CSアタッチメント	¥4,000
オプションハードウェア	小計 ¥45,500
システム22-123合計	※+※+◎= ¥505,500

オプションシンバル(A-ジルジャン)
AZ-20(L/R)/AZ-20(S1Z)/AZ-18(M-T-C)/AZ-16(M-T-C)/AZ-16(R-C)/AZ-14(NB-HH) X2
※写真はCS-810のかわりにCS-912を、TH-91WのかわりにTH-91Sを使用



MELLOW YELLOW

YD920RG-112 シェルセット	¥200,000
(BD-920RG/F-T-914RG/TT-913RG-912RG)	
HW-910W ハードウェアセット	¥65,000
(FP-710/HS-710/SS-710/CS-712-710/TH-71W)	
SD-955RG スネアドラム	¥44,000
ペーシングシステム	小計 ¥309,000
ET-916RG フロアタム	¥51,000
オプションシェル	小計 ¥51,000
CS-714 シンバルスタンド	¥9,500
CS-712 シンバルスタンド	¥12,000
オプションハードウェア	小計 ¥21,500
システム20-122合計	※+※+◎= ¥381,500

オプションシンバル(A-ジルジャン)
AZ-20(L/R)/AZ-20(S1Z)/AZ-18(M-T-C)/AZ-15(T-C)/AZ-14(NB-HH) X2
※写真はCS-710のかわりにCS-910を、CS-710のかわりにCS-712を使用



SOLID BLACK

YD922RG-104 シェルセット	¥235,000
(BD-922RG/TT-914RG-913RG-912RG-910R(O))	
HW-710W ハードウェアセット	¥65,000
(FP-710/HS-710/SS-710/CS-712-710/TH-71W)	
SD-955MG スネアドラム	¥44,000
ペーシングシステム	小計 ¥344,000
TT-915RG タムタム	¥46,000
TT-908RG タムタム	¥33,000
オプションシェル	小計 ¥79,000
WS-910X3-W タムスタンド	¥63,000
CH-710X2 シンバルホルダー	¥11,000
オプションハードウェア	小計 ¥74,000
システム22-106合計	※+※+◎= ¥497,000

オプションシンバル(A-ジルジャン)
AZ-18(L/R)/AZ-16(T-C)/AZ-16(M-T-C)/AZ-15(T-C)/AZ-14(NB-HH) X2
※写真はCS-710のかわりにCS-912を使用

YD-9000G

YD-7000G

世界のトップドラマーから絶賛を浴び続けるYD-9000シリーズ。オールカバの真円シェル、内面のリアルウッド塗装、シャープなエッジ形状などよい音への配慮が随所にゆき届いています。好評のスプリングレスラグや樹脂ボール内蔵のタムホルダー、ナイロンブッシュ採用のロッドクランプをはじめ操作性、耐久性も万全。プロフェッショナルの過酷な要求にも応える磨きぬかれた逸品です。

ヤマハ伝統の音づくりを受け継ぐYD-7000シリーズ。シェルはカバとメラニティを何重にも貼りあわせ、内面ダークウッド塗装。マイルドでコシのある響きを実現しました。ヘヴィタイプ250Cのヘッドも力強い音に貢献。20、22、24のバスドラムのチューニングボルトは10本。フロアタム、タムタム、スネアドラムはオプションミュージョナルの過酷な要求にも応える磨きぬかれた逸品です。カラーは豊富にそろった7色からどうぞ。

- REAL WOOD
- SILKY BROWN
- HEAVY RED
- SMOKY GREEN
- JET BLACK
- VIRGIN WHITE
- OCEANIC BLUE

- DARK WOOD
- SILKY BROWN
- HEAVY RED
- SMOKY GREEN
- JET BLACK
- VIRGIN WHITE
- OCEANIC BLUE

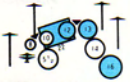

SMOKY GREEN

YD9220-112シェルセット ¥171,000
 (BD-9220/F-T-9160/TT-9130-9120)
 HW 710W ハードウェアセット ¥65,000
 (FP-710/HS-710/SS-710/CS-712-710/TH-71W)
 SD-9550 スネアドラム ¥40,000
 ベーシックシステム 小計 ¥276,000

FT-9140 フロアタム ¥40,000
 TT-9100 タムタム ¥28,000
 TT-9050 エイトタム ¥25,000
 オプションシールド 小計 ¥94,000

WS-910×2 Wタムスタンド ¥42,000
 CS-712 シンバルスタンド ¥12,000
 CH-712 シンバルホルダー ¥6,000
 オプションハードウェア 小計 ¥40,000

システム22-124合計 ④+⑤+⑥= ¥430,000

オプションシンバル(A-ジルジャン)
 AZ-20(M-C/R)/AZ-18(C-R)/AZ-16(T-C)/AZ-14(L-HH)×2
 ※写真は、SS-710のかわりにSS-910を使用し、TH-71Wを離して、セッティング



OCEANIC BLUE

YD9220-112シェルセット ¥171,000
 (BD-9220/F-T-9160/TT-9130-9120)
 HW 710W ハードウェアセット ¥65,000
 (FP-710/HS-710/SS-710/CS-712-710/TH-71W)
 SD-9550MG スネアドラム ¥41,000
 ベーシックシステム 小計 ¥277,000

FT-9140T チューニングフロアタム ¥62,000
 ET-9080M エイトタム ¥12,000
 ET-9060M エイトタム ¥11,000
 CW-905 カフバル ¥5,000
 オプションシールド 小計 ¥90,500

ETS-910 Eタムスタンド ¥12,000
 CS-712 シンバルスタンド ¥6,000
 CH-712 シンバルホルダー ¥6,000
 CSAT-914×2 CSアタッチメント ¥8,000
 オプションハードウェア 小計 ¥42,500

システム22-122合計 ④+⑤+⑥= ¥409,500

オプションシンバル(A-ジルジャン)
 AZ-18(L-R)/AZ-16(T-C)/AZ-14(L-HH)×2
 AZ-15(T-C)/AZ-13(L-HH)×2



REAL WOOD

YD9220-112シェルセット ¥171,000
 (BD-9220/F-T-9160/TT-9130-9120)
 HW 710W ハードウェアセット ¥65,000
 (FP-710/HS-710/SS-710/CS-712-710/TH-71W)
 SD-9100 スネアドラム ¥27,000
 ベーシックシステム22-112 合計 ¥280,000

※ シェルセットがYD9200-112(¥164,000)の場合、ベーシックシステム20-112合計 ¥273,000

オプションシンバル(A-ジルジャン)
 AZ-20(M-R)/AZ-16(M-T-C)/AZ-14(NB-HH)×2

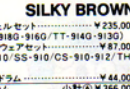

SILKY BROWN

YD9240-122シェルセット ¥235,000
 (BD-9240/F-T-9160/TT-9140-9120)
 HW 910W ハードウェアセット ¥87,000
 (FP-910/HS-910/SS-910/CS-910-912/TH-91W)
 SD-9700 スネアドラム ¥44,000
 ベーシックシステム 小計 ¥366,000

BD-9240 バスドラム ¥74,000
 CW-90L カフバル ¥9,000
 オプションシールド 小計 ¥63,500

FP-910 フットペダル ¥15,000
 CS-910 シンバルスタンド ¥15,000
 CH-712×5 シンバルホルダー ¥30,000
 CSAT-914×2 CSアタッチメント ¥7,000
 CSAT-912 CSアタッチメント ¥3,000
 CSAT-910×2 CSアタッチメント ¥8,000
 HSAT-910 HSアタッチメント ¥4,500
 オプションハードウェア 小計 ¥62,500

システム24-222合計 ④+⑤+⑥= ¥531,500

オプションシンバル(A-ジルジャン)
 AZ-21(R-R)/AZ-20(SW-W/R)/AZ-19(M-T-C)/AZ-18(M-T-C)/AZ-16(T-C)/AZ-14(T-C)/AZ-14(L-HH)×2/AZ-14(NB-HH)×2/AZ-10(SP)
 ※写真はCS-910のかわりにCS-912を、TH-91WのかわりにWS-910を使用

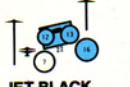

JET BLACK

YD7220-112シェルセット ¥134,000
 (BD-7220/F-T-7160/TT-7130-7120)
 HW 710W ハードウェアセット ¥65,000
 (FP-710/HS-710/SS-710/CS-712-710/TH-71W)
 SD-7550 スネアドラム ¥27,000
 ベーシックシステム22-112 合計 ¥226,000

※ シェルセットがYD7200-112(¥127,000)の場合、ベーシックシステム20-112合計 ¥219,000

オプションシンバル(A-ジルジャン)
 SP-720R/SP-716C/SP-714T×714B
 計 ¥55,500



DARK WOOD

YD7220-112シェルセット ¥134,000
 (BD-7220/F-T-7160/TT-7130-7120)
 HW 710W ハードウェアセット ¥65,000
 (FP-710/HS-710/SS-710/CS-712-710/TH-71W)
 SD-7550MG スネアドラム ¥25,000
 ベーシックシステム 小計 ¥224,000

FT-7140 フロアタム ¥33,000
 TT-7100 タムタム ¥23,000
 オプションシールド 小計 ¥56,000

WS-712 Wタムスタンド ¥12,000
 CS-712 シンバルスタンド ¥13,000
 CS-714 シンバルスタンド ¥9,500
 CH-712 シンバルホルダー ¥6,000
 オプションハードウェア 小計 ¥40,500

システム22-123合計 ④+⑤+⑥= ¥320,500

オプションシンバル(A-ジルジャン)
 AZ-18(M-C/R)/AZ-16(T-C)/AZ-14(NB-HH)×2
 ※写真は、CS-710のかわりにCS-712を使用

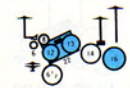

OCEANIC BLUE

YD7220-112シェルセット ¥134,000
 (BD-7220/F-T-7160/TT-7130-7120)
 HW 710W ハードウェアセット ¥65,000
 (FP-710/HS-710/SS-710/CS-712-710/TH-71W)
 SD-7550MG スネアドラム ¥27,000
 ベーシックシステム 小計 ¥226,000

TT-7140 タムタム ¥31,000
 ET-9080M エイトタム ¥12,000
 ET-9060M エイトタム ¥11,000
 オプションシールド 小計 ¥54,000

WS-712W タムスタンド ¥12,000
 ETS-910E タムスタンド ¥12,000
 CH-712 シンバルホルダー ¥6,000
 CSAT-914 CSアタッチメント ¥3,500
 オプションハードウェア 小計 ¥33,500

システム22-113合計 ④+⑤+⑥= ¥313,500

オプションシンバル(A-ジルジャン)
 AZ-20(M-R)/AZ-18(M-T-C)/AZ-16(T-C)/AZ-14(L-HH)×2
 ※写真は、CS-710のかわりにCH-712を使用

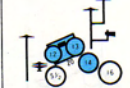

SILKY BROWN

YD7200-112シェルセット ¥127,000
 (BD-7200/F-T-7140/TT-7130-7120)
 HW 710W ハードウェアセット ¥65,000
 (FP-710/HS-710/SS-710/CS-712-710/TH-71W)
 SD-7550MG スネアドラム ¥25,000
 ベーシックシステム 小計 ¥217,000

FT-7160 フロアタム ¥27,000
 CW-90L カフバル ¥9,000
 オプションシールド 小計 ¥44,000

CH-912 フウルバールホルダー ¥4,000
 CH-712 シンバルホルダー ¥6,000
 CSAT-914×2 CSアタッチメント ¥7,000
 オプションハードウェア 小計 ¥17,000

システム20-122合計 ④+⑤+⑥= ¥278,000

オプションシンバル(A-ジルジャン)
 AZ-18(C-R)/AZ-16(T-C)/AZ-14(T-C)/AZ-14(NB-HH)×2

YD-60000

何よりも音を重視するヤマハならではの深胴YD-6000Dシリーズ。ロックドラマーの熱い要望に応えるワイルドでコシのある音を、ピーチとメランティの組み合わせによるシェルが実現しました。もちろんタムタムは国内初の口径=深さ。バスドラムも国内初の深さ18、スネアドラムは深さ8。ヤマハの代名詞ともいえるハイテンションラグをはじめレッグ類やスネアドラムのアクションはこのクラス

では別格。ヘッドは鳴りを求め、ライブパフォーマンスを意識したクリアタイプの188Tです。バスドラムのフロントもクリアタイプ。ホールカットがスケのよい音を約束します。また、とくに深胴用に調整範囲のひろいタムホルダーも採用。バスドラムのパイプクランク位置も計算しつくされ、叩きやすさを心がけました。カラーはジェットブラックとヘヴィレッドの2色。人気の赤と黒です。

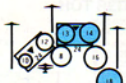

HEAVY RED

- YD624D-112シェルセット ¥117,000 (BD-624D FT-618D TT-614D-613D)
- HW-910Cハードウェアセット ¥78,000 (FP-710 HS-910 SS-910 CS-812-810 TH-91W)
- SD-580Dスネアドラム ¥27,000
- ペーンクシステム 小計A ¥222,000
- BD-624Dバスドラム ¥46,000
- FT-616Dフロアタム ¥27,000
- TT-612Dタムタム ¥18,000
- TT-610Dタムタム ¥15,000
- オプションシェル 小計B ¥107,000
- FP-710フットペダル ¥10,000
- TH-91Wタムホルダー ¥15,000
- CS-712Xシンバルスタンド ¥24,000
- HSAT-910-HSアタッシュメント ¥4,500
- オプションハードウェア 小計C ¥53,500
- システム24-224合計 A+B+C ¥382,500
- オプションシンバル(A-ジルジャン) AZ-20(R-R) AZ-18(C-R) AZ-18(M-T-C) AZ-16(T-C) AZ-14(R-HH)



HEAVY RED

- YD622D-112シェルセット ¥106,000 (BD-622D FT-616D TT-613D-612D)
- HW-910Cハードウェアセット ¥39,600 (FP-510 HS-510 SS-510 CS-510 TH-52W DS-510)
- SD-365Dスネアドラム ¥20,000
- ペーンクシステム22-112 小計 ¥165,600
- ※シェルセットがYD624D-112(¥117,000)の場合ペーンクシステム24-112計 ¥176,600
- オプションシンバル(ヤマハシンバル) YC-18/YC-14S X2 計 ¥8,000

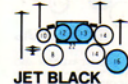

JET BLACK

- YD622D-112シェルセット ¥106,000 (BD-622D FT-616D TT-613D-612D)
- HW-910Cハードウェアセット ¥65,000 (FP-710 HS-710 SS-710 CS-712-710 TH-71W)
- SD-680Dスネアドラム ¥27,000
- ペーンクシステム 小計A ¥198,000
- FT-614Dフロアタム ¥26,000
- TT-614Dタムタム ¥22,000
- TT-610Dタムタム ¥16,000
- オプションシェル 小計B ¥64,000
- WS-710 X2-Wタムスタンド ¥32,000
- CS-714Xシンバルスタンド ¥19,000
- オプションハードウェア 小計C ¥51,000
- システム22-124合計 A+B+C ¥313,000
- オプションシンバル(A-ジルジャン) AZ-20(M-R) AZ-18(GW-R) AZ-18(C-R) AZ-16(T-C) AZ-14(NB-HH) X2
- ※写真は、TH-71Wを除いたセッティング



JET BLACK

- YD627D-104シェルセット ¥117,000 (BD-627D FT-614D-613D-612D-610D)
- HW-910Cハードウェアセット ¥39,600 (FP-510 HS-510 SS-510 CS-510 TH-52W DS-610)
- SD-580Dスネアドラム ¥27,000
- ペーンクシステム 小計A ¥183,600
- WS-710-Wタムスタンド ¥16,000
- CS-712シンバルスタンド ¥9,500
- オプションシンバル 小計B ¥25,500
- システム22-104合計 A+B ¥209,100
- オプションシンバル(ヤマハシンバル) YC-18/YC-16/YC-14S X2 計 ¥11,000



HEAVY RED

- YD624D-112シェルセット ¥117,000 (BD-624D FT-618D TT-614D-613D)
- HW-910Cハードウェアセット ¥39,600 (FP-510 HS-510 SS-510 CS-510 TH-52W DS-510)
- SD-580Dスネアドラム ¥27,000
- ペーンクシステム 小計A ¥183,600
- FT-616Dフロアタム ¥27,000
- TT-612Dタムタム ¥18,000
- オプションシェル 小計B ¥45,000
- WS-710-Wタムスタンド ¥16,000
- CS-712シンバルスタンド ¥12,000
- CH-712シンバルホルダー ¥6,000
- オプションハードウェア 小計C ¥34,000
- システム24-123合計 A+B+C ¥262,600
- オプションシンバル(スバイラルシンバル) SP-720R SP-716CR SP-716C SP-714T SP-714B 計 ¥72,500

YD-5000G

- SILKY BROWN
- SILVER SILK
- HEAVY RED
- SMOKY GREEN
- JET BLACK
- VIRGIN WHITE
- OCEANIC BLUE
- LIQUID YELLOW

すべてにおいて上級クラスなみの充実ぶりのYD-5000シリーズ。音楽のジャンルをこえて演奏者ひとりひとりの個性に対応します。エアバック成型によるメランティ製シェルは内面にブラウン塗装。しかもバスドラムにはシェルとのなじみがよく微妙なチューニングを可能にするウッドリムを装備。音のスケのよさをいちだんと向上させました。バスドラムは24、22、20。フロアタムは18、

16、14。タムタムは14、13、12、10の設定でより自由なセットアップが可能。スタンドやタムホルダー類は7000シリーズの思想を受け継ぎ、さらにシンプルにまとめました。ボールクランプ方式のタムホルダー、ナイロンブッシュ内蔵のシンバルスタンドなどすぐれた機能性も魅力です。カラーは新色へヴィレッドを加えて計8色。まさにクラスを超えたつくりがうれしいYD-5000シリーズ。



OCEANIC BLUE

YD5200-112シェルセット	¥65,600
(BD-520G/F-T-516G/TT-513G-512G)	
HW-510Wハードウェアセット	¥39,200
(FP-510/HS-510/SS-510/CS-510/TH-51W/DS-510)	
SD-755MGスネアドラム	¥25,000
ベーシックシステム	小計 ¥129,800
F-T-516Gフロアタム	¥20,000
E-T-906Gエイタム	¥12,000
E-T-906Gエイタム	¥11,000
オプションシェル	小計 ¥43,000
E-TS-710-Eタムスタンド	¥10,000
CS-510シンバルスタンド	¥6,000
CH-710シンバルホルダー	¥6,000
CH-710シンバルホルダー	¥5,500
CSAT-914X2-CSアタッチメント	¥7,000
オプションハードウェア	小計 ¥34,500
システム20-122合計	◎+⊕+⊙= ¥207,300
オプションシンバル(スバイタルシンバル)	
SP-720R/SP-716C/SP-716CR/SP-716C/SP-714T+714B	計 ¥81,500



JET BLACK

YD5220-112シェルセット	¥71,600
(BD-522G/F-T-516G/TT-513G-512G)	
HW-510Wハードウェアセット	¥39,200
(FP-510/HS-510/SS-510/CS-510/TH-51W/DS-510)	
SD-365Gスネアドラム	¥20,000
ベーシックシステム22-112	合計 ¥130,800
*シェルセットがYD5200-112(¥65,600)の場合ベーシックシステム20-112合計 ¥124,800	
オプションシンバル(ヤマハシンバル)	
YC-18/YD-14S×2 計 ¥8,000	



SILVER SILK

YD5220-112シェルセット	¥71,600
(BD-522G/F-T-516G/TT-513G-512G)	
HW-510Wハードウェアセット	¥39,200
(FP-510/HS-510/SS-510/CS-510/TH-51W/DS-510)	
SD-765MGスネアドラム	¥29,000
ベーシックシステム	小計 ¥139,800
F-T-516Gフロアタム	¥22,000
TT-514Gタムタム	¥17,000
TT-519Gタムタム	¥12,000
オプションシェル	小計 ¥51,000
WS-712X2-Wタムスタンド	¥24,000
CH-710Xシンバルホルダー	¥16,500
CSAT-914-CSアタッチメント	¥14,000
オプションハードウェア	小計 ¥44,000
システム22-124合計	◎+⊕+⊙= ¥233,800
オプションシンバル(スバイタルシンバル)	
AZ-20(D)/AZ-18(M-T-D)/AZ-16(T-C)/AZ-14(R-HH)×2/AZ-10(SP)	



JET BLACK

YD5240-122シェルセット	¥108,000
(BD-524G/F-T-518G-516G/TT-514G-513G)	
HW-510Wハードウェアセット	¥39,200
(FP-510/HS-510/SS-510/CS-510/TH-51W/DS-510)	
SD-765MGスネアドラム	¥27,000
ベーシックシステム	小計 ¥174,200
CH-30Mカブセル	¥7,000
オプションシステム	小計 ¥17,000
CHN-912カブセルホルダー	¥4,000
CS-712シンバルスタンド	¥12,000
CS-510シンバルスタンド	¥6,000
CSAT-914-CSアタッチメント	¥5,500
オプションハードウェア	小計 ¥25,500
システム24-122合計	◎+⊕+⊙= ¥206,700
オプションシンバル(A-ジルジャン)	
AZ-20(M-R)/AZ-18(M-T-D)/AZ-16(T-C)/AZ-14(NB-HH)×2	



HEAVY RED

BD-522Gバスドラム	¥25,000
TT-514Gタムタム	¥17,000
TT-519Gタムタム	¥14,000
TT-512Gタムタム	¥12,600
TT-512Gタムタム	¥12,000
HW-510Wハードウェアセット	¥39,200
(FP-510/HS-510/SS-510/CS-510/TH-51W/DS-510)	
SD-365Gスネアドラム	¥20,000
ベーシックシステム	小計 ¥139,800
WS-710-Wタムスタンド	¥16,000
CS-510シンバルスタンド	¥6,000
オプションハードウェア	小計 ¥22,000
システム22-104合計	◎+⊕= ¥161,800
オプションシンバル(スバイタルシンバル)	
SP-716CR/SP-716C/SP-714T+714B	
計 ¥92,500	

YD-3000G

ビギナーからミドルクラスのドラマーにまでおすすめできるYD-3000シリーズ。クオリティを求めるヤマハの思想が随所に表われています。オールメランティによるウッドシェルおよびバスドラムのウッドリムはすべてエアバック成型。抜群の真円度がドラムにとっては不可欠な胴の鳴り、音スケのよさ、すぐれた耐久性を約束します。サウンドの特徴は、深くマイルド。ジャズからロックまで

幅広い音楽ジャンルに対応できるオーソドックスな音色です。ラグは定評あるスプリングレスラグ。バスドラムのレッグは角度が大きく、高い安定性を誇ります。スネアドラムの基本サイズ5はウッド、メタル両タイプを用意。もちろんロッドクランプ、パイプクランプは上級シリーズと共通ですからシステムアップは自由自在です。ニューカラーはヘヴィレッド。8色のなかからお選びください。

- SILKY BROWN
- SILVER SILK
- HEAVY RED
- SMOKY GREEN
- JET BLACK
- VIRGIN WHITE
- OCEANIC BLUE
- LIQUID YELLOW



JET BLACK

- YD3200-112 シェルセット ¥56,000
(BD-3220/FT-3160/TT-3130-3120)
- HW-310W ハードウェアセット ¥29,000
(FP-310/HS-310/SS-310/CS-310/TH-310/DS-510)
- SD-3500 スネアドラム ¥20,000
- ベーシックシステム 小計 ¥105,000
- ET-3140 フロアタム ¥13,000
- オプションシールド 小計 ¥13,000
- CS-714 シンバルスタンド ¥6,500
- CH-712 シンバルホルダー ¥6,000
- CSAT-314 CSアタッチメント ¥3,500
- オプションハードウェア 小計 ¥19,000
- システム22-122合計 ④+⑤+⑥= ¥137,000
- オプションシールド(ヤマハシンバル)
YC-18/YC-16X2/YC-14S×2 計 ¥14,000



OCEANIC BLUE

- YD3200-112 シェルセット ¥52,000
(BD-3200/FT-3140/TT-3130-3120)
- HW-310W ハードウェアセット ¥29,000
(FP-310/HS-310/SS-310/CS-310/TH-310/DS-510)
- SD-3500 スネアドラム ¥15,000
- ベーシックシステム22-122 合計 ¥96,000
- シェルセットがYD-3220-112(¥56,000)の場合
ベーシックシステム22-112合計 ¥100,000
- オプションシールド(ヤマハシンバル)
YC-18/YC-14S×2 計 ¥8,000



LIQUID YELLOW

- YD3200-111 シェルセット ¥40,000
(BD-3200/FT-3160/TT-3120)
- HW-310W ハードウェアセット ¥27,000
(FP-310/HS-310/SS-310/CS-310/TH-310/DS-510)
- SD-3500 スネアドラム ¥15,000
- ベーシックシステム20-111 合計 ¥82,000
- オプションシールド(ヤマハシンバル)
YC-18/YC-14S×2 計 ¥8,000



VIRGIN WHITE

- YD3200-112 シェルセット ¥52,000
(BD-3200/FT-3140/TT-3130-3120)
- HW-310W ハードウェアセット ¥29,000
(FP-310/HS-310/SS-310/CS-310/TH-310/DS-510)
- SD-3500 スネアドラム ¥20,000
- ベーシックシステム 小計 ¥101,000
- ET-9080 エイトタム ¥12,000
- ET-9060 エイトタム ¥11,000
- オプションシールド 小計 ¥23,000
- ETS-710E タムスタンド ¥10,000
- CH-712 シンバルホルダー ¥6,000
- TH-310W タムホルダー ¥5,600
- HSAT-310 HSアタッチメント ¥4,500
- オプションハードウェア 小計 ¥26,100
- システム20-112合計 ④+⑤+⑥= ¥162,200
- オプションシールド(メイプルシンバル)
SP-718CR/SP-716D/SP-714T/SP-714T+714B 計 ¥62,000



SMOKY GREEN

- YD3200-111 シェルセット ¥56,000
(BD-3200/FT-3160/TT-3120)
- HW-310W ハードウェアセット ¥27,000
(FP-310/HS-310/SS-310/CS-310/TH-310/DS-510)
- SD-3500 スネアドラム ¥27,000
- ベーシックシステム 小計 ¥110,000
- BD-3220 バスドラム ¥20,000
- FT-3140 フロアタム ¥13,000
- TT-3100 タム ¥12,000
- オプションシールド 小計 ¥45,000
- FP-710 フットペダル ¥10,000
- CH-712 シンバルホルダー ¥6,000
- TH-310W タムホルダー ¥5,600
- HSAT-310 HSアタッチメント ¥4,500
- オプションハードウェア 小計 ¥26,100
- システム22-223合計 ④+⑤+⑥= ¥219,100
- オプションシールド(メイプルシンバル)
AZ-18(L-R)/AZ-16(M-T)/AZ-15(T-C)/AZ-14(L-H)×2

PRICE LIST

INSTRUMENTS

3000RD				9000RG				9000G				7000G				6000D				5000G				3000G														
品名	品番	サイズ	ホルト数	価格	品番	サイズ	ホルト数	価格	品番	サイズ	ホルト数	価格	品番	サイズ	ホルト数	価格	品番	サイズ	ホルト数	価格	品番	サイズ	ホルト数	価格	品番	サイズ	ホルト数	価格										
バスドラム	BD-924RD	18×24(46×61)	10本(x2)	¥104,000	BD-926RG	14×26(36×66)	10本(x2)	¥94,000	BD-926G	14×26(36×66)	10本(x2)	¥81,000	BD-724G	18×24(46×61)	8本(x2)	¥55,000	BD-624D	18×24(46×61)	8本(x2)	¥46,000	BD-524G	14×24(36×61)	8本(x2)	¥35,000														
	BD-922RD	18×22(46×56)	10本(x2)	¥99,000	BD-924RG	14×24(36×61)	10本(x2)	¥90,000	BD-924G	14×24(36×61)	10本(x2)	¥74,000	BD-722G	18×22(46×56)	10本(x2)	¥49,000	BD-622D	18×22(46×56)	8本(x2)	¥41,000	BD-522G	14×22(36×56)	8本(x2)	¥25,000	BD-322G	14×22(36×56)	8本(x2)	¥20,000										
	BD-920RD	14×20(36×51)	10本(x2)	¥95,000	BD-922RG	14×22(36×56)	10本(x2)	¥85,000	BD-922G	14×22(36×56)	10本(x2)	¥68,000	BD-720G	14×20(36×51)	10本(x2)	¥44,000						BD-520G	14×20(36×51)	8本(x2)	¥22,000	BD-320G	14×20(36×51)	8本(x2)	¥17,000									
		BD-918RD	14×18(36×46)	8本(x2)	¥77,000	BD-918RG	14×18(36×46)	8本(x2)	¥77,000	BD-918G	14×18(36×46)	8本(x2)	¥62,000																									
		FT-918RD	16×18(41×46)	8本(x2)	¥58,000	FT-918RG	16×18(41×46)	8本(x2)	¥58,000	FT-918G	16×18(41×46)	8本(x2)	¥49,000	FT-718G	16×18(41×46)	8本(x2)	¥39,000	FT-618D	16×18(41×46)	8本(x2)	¥29,000	FT-518G	16×18(41×46)	8本(x2)	¥22,000													
フロアタム	FT-916RD	16×16(41×41)	8本(x2)	¥51,000	FT-916RG	16×16(41×41)	8本(x2)	¥51,000	FT-916G	16×16(41×41)	8本(x2)	¥43,000	FT-716G	16×16(41×41)	8本(x2)	¥35,000	FT-616D	16×16(41×41)	8本(x2)	¥27,000	FT-516G	16×16(41×41)	8本(x2)	¥20,000														
	FT-914RD	14×14(36×36)	8本(x2)	¥47,000	FT-914RG	14×14(36×36)	8本(x2)	¥47,000	FT-914G	14×14(36×36)	8本(x2)	¥40,000	FT-714G	14×14(36×36)	8本(x2)	¥33,000	FT-614D	14×14(36×36)	8本(x2)	¥26,000	FT-514G	14×14(36×36)	8本(x2)	¥17,000														
タムタム	TT-916RD	16×16(41×41)	8本(x2)	¥51,000																																		
	TT-915RD	15×15(36×36)	8本(x2)	¥49,000	TT-915RG	12×15(30×36)	8本(x2)	¥46,000	TT-915G	12×15(30×36)	8本(x2)	¥40,000	TT-714G	10×14(25×36)	8本(x2)	¥31,000	TT-614D	10×14(25×36)	8本(x2)	¥22,000	TT-514G	10×14(25×36)	8本(x2)	¥17,000														
	TT-914RD	14×14(36×36)	8本(x2)	¥47,000	TT-914RG	10×14(25×36)	8本(x2)	¥44,000	TT-914G	10×14(25×36)	8本(x2)	¥38,000	TT-713G	9×13(23×33)	8本(x2)	¥26,000	TT-613D	9×13(23×33)	8本(x2)	¥20,000	TT-513G	9×13(23×33)	8本(x2)	¥14,000	TT-313G	9×13(23×33)	8本(x2)	¥12,000										
	TT-913RD	13×13(33×33)	8本(x2)	¥42,000	TT-913RG	9×13(23×33)	8本(x2)	¥37,000	TT-913G	9×13(23×33)	8本(x2)	¥31,000	TT-712G	8×12(20×30)	8本(x2)	¥24,000	TT-612D	8×12(20×30)	8本(x2)	¥18,000	TT-512G	8×12(20×30)	8本(x2)	¥12,600	TT-312G	8×12(20×30)	8本(x2)	¥10,000										
	TT-912RD	12×12(30×30)	8本(x2)	¥40,000	TT-912RG	8×12(20×30)	8本(x2)	¥35,000	TT-912G	8×12(20×30)	8本(x2)	¥29,000	TT-711G	8×10(20×25)	8本(x2)	¥23,000	TT-611D	8×10(20×25)	8本(x2)	¥16,000	TT-511G	8×10(20×25)	8本(x2)	¥12,000														
	TT-910RD	10×10(25×25)	8本(x2)	¥39,000	TT-910RG	8×10(20×25)	8本(x2)	¥34,000	TT-910G	8×10(20×25)	8本(x2)	¥28,000																										
		TT-908RD	8×8(20×20)	8本(x2)	¥33,000	TT-908RG	8×8(20×20)	8本(x2)	¥33,000	TT-908G	8×8(20×20)	8本(x2)	¥26,000																									
シールドセット	YD-922RD	BD-926RD/FT-916RD/TT-913RD-912RD	8本(x2)	¥232,000	YD-920RG	BD-926RG/FT-916RG/TT-913RG-912RG	8本(x2)	¥200,000	YD-920G	BD-926G/FT-916G/TT-913G-912G	8本(x2)	¥164,000	YD-720G	BD-720G/TT-710G-710G	8本(x2)	¥127,000	YD-622D	BD-622D/TT-610G-610G	8本(x2)	¥106,000	YD-520G	BD-520G/FT-516G/TT-510G-510G	8本(x2)	¥65,600	YD-320G	BD-320G/FT-316G/TT-310G	8本(x2)	¥40,000										
	YD-922RD	BD-922RD/TT-914RD-913RD-912RD-910RD	8本(x2)	¥267,000	YD-922RG	BD-922RG/FT-916RG/TT-913RG-912RG	8本(x2)	¥208,000	YD-922G	BD-922G/FT-916G/TT-913G-912G	8本(x2)	¥171,000	YD-722G	BD-722G/TT-710G-710G	8本(x2)	¥134,000	YD-622D	BD-622D/TT-610G-610G	8本(x2)	¥117,000	YD-520G	BD-520G/FT-516G/TT-510G-510G	8本(x2)	¥71,600	YD-320G	BD-320G/FT-316G/TT-310G-310G	8本(x2)	¥52,000										
	YD-924RD	BD-924RD/TT-914RD-913RD-912RD-910RD	8本(x2)	¥251,000	YD-924RG	BD-924RG/TT-914RG-913RG-912RG-910RG	8本(x2)	¥235,000	YD-924G	BD-924G/FT-916G/916G/TT-914G-913G	8本(x2)	¥235,000																										
スネアドラム	SD-980RD	8×10(20×36)	10本(x2)	¥52,000	SD-970RG	7×14(18×36)	10本(x2)	¥47,000	SD-970G	7×14(18×36)	10本(x2)	¥44,000	SD-765G	8×10(20×36)	10本(x2)	¥27,000	SD-680D	8×14(28×36)	10本(x2)	¥27,000																		
エイトタム	ET-916RG	14×16(36×41)	8本(x1)	¥31,000	ET-916GD	16×16(41×41)	8本(x1)	¥27,000	ET-916G	14×16(36×41)	8本(x1)	¥23,000	FT-916RT	16×18(41×44)	8本(x2)	¥73,000	TM-915B	8×14(28×36)	8本(x1)	¥48,000	CW-90L	5×9(10×13)	9本(x1)	¥9,000														
	ET-915RG	12×15(30×36)	8本(x1)	¥29,000	ET-915GD	14×15(36×36)	8本(x1)	¥25,000	ET-915G	12×15(30×36)	8本(x1)	¥21,000	FT-914RT	14×16(36×36)	8本(x2)	¥71,000	TM-914B	8×14(28×36)	8本(x1)	¥46,000	CW-90M	5×7(10×13)	7本(x1)	¥7,000														
	ET-914RG	10×14(25×36)	8本(x1)	¥27,000	ET-914GD	12×14(30×36)	8本(x1)	¥23,000	ET-914G	10×14(25×36)	8本(x1)	¥19,000	FT-916GT	16×18(41×44)	8本(x2)	¥64,000	TM-914A	8×14(28×36)	8本(x1)	¥45,000	CW-90S	5×5(10×13)	5本(x1)	¥5,000	SL-1	SL-16B SL-13SxZ/SL-10T-12T/SL-MU/TH-51W	6本(x2)	¥69,000										
	ET-913RG	9×13(23×33)	8本(x1)	¥25,000	ET-913GD	10×13(25×33)	8本(x1)	¥20,000	ET-913G	9×13(23×33)	8本(x1)	¥17,000	FT-914GT	14×16(36×36)	8本(x2)	¥62,000	TM-913A	8×14(28×36)	8本(x1)	¥42,000																		
	ET-912RG	8×12(20×30)	8本(x1)	¥23,000	ET-912GD	8×12(20×30)	8本(x1)	¥18,000																														